



РУССКИЙ

УКРАЇНЬСЬКА

ҚАЗАҚ ТІЛІ

ENGLISH

ИНСТРУКЦИЯ
ПОЛЬЗОВАТЕЛЯ

Портативная минисистема

Перед началом работы внимательно
прочитайте и сохраните данное руководство.

OM7550K



MFL68982106

www.lg.com

Информация по технике безопасности



ВНИМАНИЕ: ВО ИЗБЕЖАНИЕ ПОРАЖЕНИЯ ЭЛЕКТРИЧЕСКИМ ТОКОМ НЕ СНИМАЙТЕ КОРПУС (ИЛИ ЗАДНЮЮ ЧАСТЬ). ЗАПРЕЩАЕТСЯ САМОСТОЯТЕЛЬНЫЙ РЕМОНТ ДЕТАЛЕЙ. ОБРАТИТЕСЬ В СЛУЖБУ СЕРВИСА.



Символ молнии в треугольнике означает, что в корпусе находятся неизолированные детали под напряжением, представляющие опасность поражения электрическим током.



Восклицательный знак в треугольнике обращает внимание пользователя на наличие важной информации по использованию (ремонту) в сопроводительной документации к устройству.

ВНИМАНИЕ: НЕ ПОДВЕРГАЙТЕ УСТРОЙСТВО ВОЗДЕЙСТВИЮ ВЛАГИ ВО ИЗБЕЖАНИЕ ПОЖАРА ИЛИ ПОРАЖЕНИЯ ЭЛЕКТРИЧЕСКИМ ТОКОМ.

ВНИМАНИЕ: Устройство не должно подвергаться воздействию воды (брызгам, каплям); на устройство нельзя ставить емкости с жидкостью (например, вазы).

ВНИМАНИЕ: Запрещается устанавливать устройство в ограниченном пространстве, например, в книжном шкафу и т.п.

ВНИМАНИЕ: Не используйте высоковольтные устройства рядом с этим изделием. (Пример: электрическая мухобойка.) Этот продукт может неправильно работать из-за электрических разрядов.

ВНИМАНИЕ: Не допускается перекрывание вентиляционных отверстий. Установка аппаратуры должна производиться в соответствии с инструкциями изготовителя. Прорези и отверстия в корпусе предназначены для вентиляции, обеспечивающей надлежащие рабочие условия и предохраняющей от

перегрева. Категорически не допускается перекрывание отверстий за счет размещения аппаратуры на кровати, диване, ковре или других аналогичных поверхностях. Не допускается размещение аппаратуры во встроенной мебели наподобие книжного шкафа или стойки за исключением обеспечения надлежащей вентиляции или прямых указаний изготовителя.



ВНИМАНИЕ: В целях надлежащего использования устройства внимательно прочтите и сохраните данное руководство пользователя. Для проведения ремонта обращайтесь в авторизованный сервисный центр. Применение иных пультов управления, настроек и режимов работы, чем те, что указаны ниже, может привести к появлению вредного радиационного излучения. Чтобы избежать прямого воздействия луча лазера, не пытайтесь вскрывать корпус устройства.

МЕРЫ ПРЕДОСТОРОЖНОСТИ, СВЯЗАННЫЕ со шнуром питания

Для большинства приборов рекомендуется размещение на отдельной электрической цепи. То есть на цепи с одной розеткой, питающей исключительно данное устройство и не имеющей дополнительных розеток или разветвлений. См. страницу технических параметров данного руководства пользователя. Не перегружайте стенные розетки. Перегруженные, поврежденные, неплотно закрепленные стенные розетки, удлинители, потерянные шнуры питания, провода с поврежденной или растрескавшейся изоляцией могут представлять опасность. Любой из перечисленных фактов может стать причиной поражения электрическим током или пожара. Периодически проверяйте состояние шнура устройства. При наличии следов повреждения пользование устройством необходимо прекратить, шнур отсоединить и обратиться за его заменой в авторизованный сервисный центр. Избегайте механического воздействия на шнур питания: скручивания, сгибания, защемления дверью, частого наступания. Обращайте особое внимание на разъемы, стенные розетки и места выхода шнура из устройства. Вилка шнура питания может использоваться для отключения устройства. Необходимо, чтобы в чрезвычайных обстоятельствах вилка шнура питания была легко доступна.

Устройство оборудовано с переносной батареей или аккумулятором.

Безопасный способ извлечь батарею или аккумулятор из оборудования: Извлеките старую батарею или аккумулятор, при сборке повторите действия в обратном порядке. Для предотвращения загрязнения окружающей среды и возможного нанесения вреда людям и животным старые батареи или аккумулятор необходимо поместить в соответствующие контейнеры на пунктах сбора мусора. Не выбрасывайте батареи или аккумуляторы вместе с другим мусором. Рекомендуется использовать местные бесплатные службы по утилизации батарей и аккумуляторов. Аккумулятор не следует подвергать воздействию тепла, например, воздействию прямого солнечного света, огня и подобных источников.

Утилизация старого оборудования



1. Все электрические и электронные изделия должны быть утилизированы отдельно от бытовых отходов через специальные пункты сбора, обозначенные властями.
2. Правильная утилизация старого оборудования предотвратит возможное отрицательное воздействие на окружающую среду и здоровье человека.
3. Более подробную информацию об утилизации старого оборудования можно получить в городской администрации, службе по утилизации отходов или магазине, где было куплено изделие.

Утилизация старых батарей и аккумуляторов



1. Данный символ может быть совмещен со значком химического элемента: ртути (Hg), кадмия (Cd) или свинца (Pb), если батарея содержит более 0,0005% ртути, 0,002% кадмия или 0,004% свинца.
2. Все аккумуляторы и батареи следует утилизировать отдельно от бытового мусора, в специальных местах сбора, назначенных правительственными или местными органами власти.
3. Правильная утилизация старых батарей и аккумуляторов поможет предотвратить потенциально вредное воздействие на окружающую среду и здоровье человека.
4. Для получения более подробных сведений об утилизации батарей и аккумуляторов обратитесь в администрацию города, службу, занимающуюся утилизацией или в магазин, где был приобретен продукт.

Содержание

1 Начало работы

- 2 Информация по технике безопасности
- 6 Уникальные характеристики
- 6 Аксессуары
- 7 Введение
 - Тип воспроизводимых дисков
 - Появление символа « \emptyset »
 - Символы, используемые в данном руководстве
 - Региональные коды
- 8 Воспроизводимые файлы
 - Требования к музыкальным файлам MP3/ WMA
 - Требования к фото-файлам
 - Требования к видеофайлу
- 9 Пульт управления
- 10 Верхняя панель
- 11 Передняя панель
- 12 Задняя панель

2 Подключение

- 13 Используйте штатив
- 15 Подключение шнура питания
- 15 Подключение к телевизору
 - Подключение через выход HDMI
- 17 – Настройка разрешения
- 17 Подключение дополнительного оборудования
 - Подключение к разъему AUX IN
 - Подключение AUX OUT
 - Подключение к разъему PORT. IN
 - Подключение устройств USB
 - Подключение антенны

3 Настройка системы

- 21 Настройки меню
 - Языковые настройки в экранном меню при первом включении - Дополнительно
 - Вызов и выход из меню настроек
 - Язык
 - Экран
 - Аудио
 - Блокировка (родительский контроль)

4 Эксплуатация

- 25 Работа с меню (начало)
- 25 Основные операции
- 26 Эффект воспроизведения
 - AUTO DJ
- 27 Использование технологии BLUETOOTH®
 - Прослушивание музыки, хранящейся на устройствах с Bluetooth
- 29 Работа с радиостанциями
 - Прослушивание радиостанций
 - Улучшить качество FM приема
 - Фиксированные настройки на радиостанции
 - Удаление всех сохраненных радиостанций
 - Удаление сохраненной радиостанции
- 30 Настройка звука
 - Настройка режима объемного звучания
 - Настройка режима USER EQ
- 31 Дополнительные операции
 - Вызов на экран информации о диске
 - Вызов меню DVD
 - Выбор главы DVD
 - Воспроизведение с повышенной скоростью
 - Экранная заставка
 - Воспроизведение с определенного момента
 - Возобновление воспроизведения
- 32 – Выбор языка субтитров
- 32 – Создание списка воспроизведения
- 33 – Просмотр фотографий
- 34 Другие операции
 - Настройка таймера отключения
 - Затемнение экрана
 - Запоминание последней сцены

- 34 – Возобновление питания - Дополнительно
- 34 – Выбор системы цветности - опция
- 34 – Временное отключение звука
- 35 – Режим CHILDSAFE
- 35 – Демонстрационный режим
- 35 – VOCAL FADER (Смягчение голоса)
- 35 – Использование микрофона
- 36 – LIGHTING MODE
- 36 Установка времени
- 37 – Использование проигрывателя в качестве будильника
- 37 Приглушение громкости вокала
- 37 Как отключить беспроводную сеть или беспроводное устройство
- 38 Включение AUTO POWER
- 38 Автоматическое изменение функции
- 39 LG Sound Sync (Синхронизация звука)

5 Устранение неисправностей

- 40 Устранение неисправностей
 - Общие параметры

6 Приложение

- 42 Управление телевизором с помощью пульта дистанционного управления, входящего в комплект поставки
 - Настройка дистанционного управления Вашим телевизором
- 43 Техническое обслуживание
 - Транспортировка устройства
 - Рекомендации по использованию дисков
- 44 Рекомендации по использованию дисков
- 45 Языковые коды
- 46 Торговые марки и лицензии
- 47 Общие характеристики

1

2

3

4

5

Уникальные характеристики

BLUETOOTH®

Слушайте музыку со своего устройства **Bluetooth**.

Вход для портативных устройств

Прослушивайте музыку со своего портативного устройства (MP3-плеера, ноутбука и т.п.)

LG Sound Sync

Данная функция позволяет регулировать уровень громкости с пульта ДУ телевизора LG, совместимого с функцией LG Sound sync.

Full HD высшего качества

Высокое качество цифрового изображения при простой настройке.

Аксессуары

Пожалуйста, проверьте поставленные аксессуары и ознакомьтесь с ними.



Пульт дистанционного управления (1)

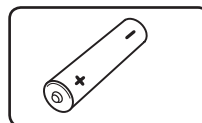

Батарейка (1)

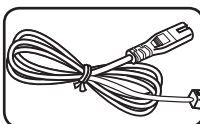

Сетевой шнур (1)

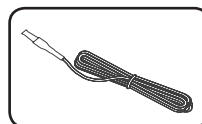

FM антенна (1)

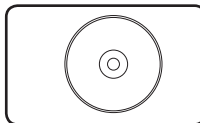

Диск караоке (1)

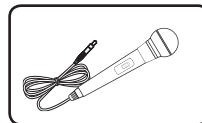

Микрофон (1)

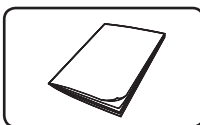

Сборник песен (1)

Введение

Тип воспроизводимых дисков

Это устройство воспроизводит диски DVD±R/RW и CD-R/RW, которые содержат аудиодорожки, MP3, WMA и файлы JPEG. Некоторые виды дисков (DVD±RW/DVD±R или CD-RW/CD-R) не могут быть воспроизведены на этом проигрывателе в силу качества записи, состояния диска, характеристик записывающего устройства и программы для записи.



DVD-VIDEO (размер 8 см/12 см)

Диски, например, с фильмами, купленные или взятые в прокате.



DVD±R (размер 8 см/12 см)

Видео, только завершённые диски.



DVD-RW (размер 8 см/12 см)

Видео, только завершённые диски.



DVD+R: Только видео.

Поддерживает также двухслойные диски.



DVD+RW (размер 8 см/12 см)

Видео, только завершённые диски.



Audio CD: Музыкальные CD или CD-R/CDRW в формате музыкального CD, продаваемые в магазинах.

Появление символа «⓪»

«⓪» может появиться на экране телевизора в ходе работы. Он означает, что функция, описанная в руководстве пользователя, недоступна на данном диске.

Символы, используемые в данном руководстве

DVD

DVD-Video, DVD±R/RW в режиме видеозаписи VR, Video без возможности последующей записи

ACD

Аудио CDs

MOVIE

Файлы фильмов

MUSIC

Музыкальные файлы на диске или USB-накопителе

PHOTO

Файлы фотографий, содержащиеся на USB-носителе/диске

! ПРИМЕЧАНИЯ

Содержит информацию об особенностях работы и рабочих характеристиках.

! СОВЕТ

Содержит рекомендации и советы по правильному использованию.

! ВНИМАНИЕ

Предупреждает о возможном повреждении при неправильном использовании.

Региональные коды

На данном устройстве напечатан код региона. Это устройство может воспроизводить только диски DVD с такой же пометкой, что и устройство, или с пометкой "ВСЕ".

- На упаковке большинства DVD имеется изображение глобуса с одним или несколькими числами. Это число должно совпадать с региональным кодом устройства. В противном случае воспроизведение диска невозможно.
- Если региональный код DVD отличается от кода устройства, на экране телевизора появится сообщение «Check Regional Code» («Проверьте региональный код»).

Воспроизводимые файлы

Требования к музыкальным файлам MP3/ WMA

С устройством совместимы следующие файлы MP3/ WMA:

- Частота дискретизации: 32 кГц - 48 кГц (MP3), 32 кГц - 48 кГц (WMA)
- Скорость передачи: 32 Кбит/с - 320 Кбит/с (MP3), 40 Кбит/с - 192 Кбит/с (WMA)
- Поддерживаемые версии: v2, v7, v8, v9
- Максимальное количество файлов: до 999
- Расширение файлов «.mp3»/ «.wma»
- Файловый формат CD-ROM: ISO9660/ JOLIET
- Рекомендуем использовать программу Easy-CD Creator, создающую файловую систему стандарта ISO9660.
- Для того чтобы диски могли воспроизводиться на проигрывателях LG, необходимо установить вариант [Mastered] при форматировании перезаписываемых дисков. При выборе варианта Live File System последующее воспроизведение на проигрывателях LG невозможно. (Mastered / Файловая система LFS: система форматирования дисков для Windows Vista)

Режим DTS не поддерживается. При использовании аудио формата DTS звук не воспроизводится.

Требования к фото-файлам

На данном устройстве возможно просматривать файлы с фотографиями, соответствующие следующим показателям:

- Максимальный размер: 2760 x 2048 пикселей
- Максимальное количество файлов: до 999
- Некоторые диски могут не воспроизводиться из-за другого формата записи или состояния диска.
- Расширение файлов «.jpg»
- Файловый формат CD-ROM: ISO9660/ JOLIET

Требования к видеофайлу

Требования к видеофайлам на этом устройстве ограничиваются следующим образом:

- Разрешение: в пределах 720 x 576 (Ш x В) пикселей.
- Имя файла субтитров DivX не должно превышать 45 знаков.
- При наличии в видеофайле недопустимого кода он будет отображаться как метка (" _").
- Частота кадров: менее 30 кадров в секунду.
- Если аудио и видео-потoki записанного файла не чередуются, выводится или изображение, или звук.
- Видеофайл, доступный для воспроизведения : ".avi", ".mpg", ".mpeg"
- Воспроизводимые форматы субтитров: SubRip (*.srt/ *.txt), SAMI (*.smi), SubStation Alpha (*.ssa/ *.txt), MicroDVD (*.sub/ *.txt), SubViewer 2.0 (*.sub/ *.txt), Vobsub (*.sub)
- Воспроизводимые форматы кодеков: "Xvid", "MPEG-1", "MPEG-2"
- Воспроизводимый формат звукового сопровождения : "AC3", "PCM", "MP3", "WMA",
- Частота дискретизации: 32 кГц - 48 кГц (MP3), 32 кГц - 48 кГц (WMA)
- Скорость передачи: 32 Кбит/с - 320 Кбит/с (MP3), 40 Кбит/с - 192 Кбит/с (WMA)
- Устройство не поддерживает диски, записанные в системе LFS.
- Если имя файла фильма отличается от имени файла субтитров, то во время воспроизведения видеофайла субтитры могут не отображаться.
- Если воспроизводить файл Xvid, характеристики которого отличаются от стандартных характеристики Xvid, устройство может не работать надлежащим образом.
- Если воспроизводится видеофайл GMC, характеризующийся несколькими точками деформации, экран воспроизведения видео не будет непрерывным.

Пульт управления

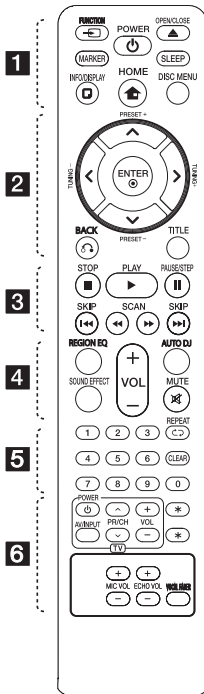

Установка элементов питания

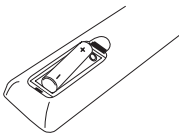

Снимите крышку отсека для батарей на задней части пульта дистанционного управления и вставьте одну батарею (размера AAA), соблюдая полярность \oplus и \ominus .

..... **1**

FUNCTION : Выбор функции устройства или источника входного сигнала.

MARKER : Выделяет список воспроизведения.

POWER : Включение и выключение устройства.

OPEN/CLOSE : Открывает и закрывает дисковод.

SLEEP : Установка времени выключения системы. (Затемнение: яркость дисплея уменьшается наполовину)

INFO/DISPLAY : Доступ к экранному меню.

HOME : отображение меню [Меню].

DISC MENU : Доступ к меню DVD.

..... **2**

▲ / ▼ / < / > (вверх/вниз/влево/вправо) : Используется для перемещения по экранным меню.

PRESET +/- : Выбирает радиопрограмму.

TUNING +/- : Настраивает на желаемую станцию.

ENTER : Подтверждение выбора пункта меню. Предварительная настройка радиостанций.

RETURN : Возврат назад в меню или выход из меню настройки.

TITLE : Если у диска есть меню, его заголовки выводятся на экран. В противном случае меню не появляется.

..... **3**

STOP : Останавливает воспроизведение.

PLAY : Запуск воспроизведения.

PAUSE/STEP : Пауза.

SKIP : Переход к следующему или предыдущему разделу/треку/файлу.

SCAN : Поиск в предыдущем или следующем.

..... **4**

REGION EQ : Выбор звуковых эффектов.

SOUND EFFECT : Выбор режима звука.

VOL +/- (Volume) : Регулировка громкости колонок.

AUTO DJ : Выбор режима AUTO DJ. (Подробнее см. на стр. 26)

MUTE : Без звука.

..... **5**

Цифровые кнопки от 0 до 9 : Выбор из цифрового списка в меню.

REPEAT : Выбор режима воспроизведения (Случайный порядок, повтор)

CLEAR : Обнуление введенной информации.

..... **6**

Кнопки управления TV : см. стр. 42.

***** : Кнопка отсутствует.

MIC VOL +/- : Изменяет уровень громкости микрофона.

ECHO VOL +/- : Изменяет громкость эхо.

VOCAL FADER : Вы можете пользоваться такой функцией, как караоке, уменьшив громкость воспроизведения голоса певца на различных источниках.

Верхняя панель

1

Начало работы

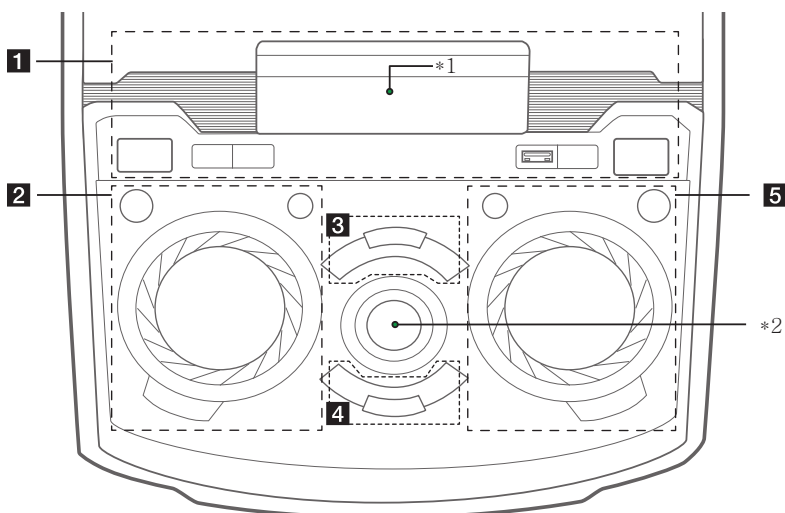

1 POWER ON/OFF

USB-порт : Вы можете воспроизводить аудиофайлы, подключив устройство USB.

DEMO

- отображает демонстрационный режим

*1 - окно отображения.

2 LIGHTING : включает или выключает эффекты освещения.

FUNCTION : выбор функций и источника входящего сигнала.

ECHO VOLUME/CONTROL : Изменяет громкость эхо.

LG EQ : выбор звуковых эффектов.

USER EQ : управляет звуковым регистром.

3 >||

- Запуск или останов воспроизведения.

AUTO DJ

Выбор режима AUTO DJ.
(Подробнее см. на стр. 26).

BASS BLAST : Выбирает напрямую эффекты BASS или STANDARD.

: остановка воспроизведения.

*2 - MASTER VOLUME : MASTER VOLUME; регулирует уровень громкости динамика.

4 : Переход к следующему или предыдущему разделу/треку/файлу.

HOME : Переход в главное меню.

ENTER / SET : Подтверждение выбора пункта меню.
Предварительная настройка на радиостанции.

5 Bluetooth : служит для перехода к функции BLUETOOTH.

REPEAT : Выбор режима воспроизведения (Случайный порядок, повтор)

MIC VOLUME/CONTROL : Регулировка громкости микрофонов.

CLOCK

настройка часов и проверка времени.

ALARM

Функция ALARM позволяет задать время запуска воспроизведения с ДИСКА или USB-устройства, а также — время начала приема сигнала тюнером.

Передняя панель

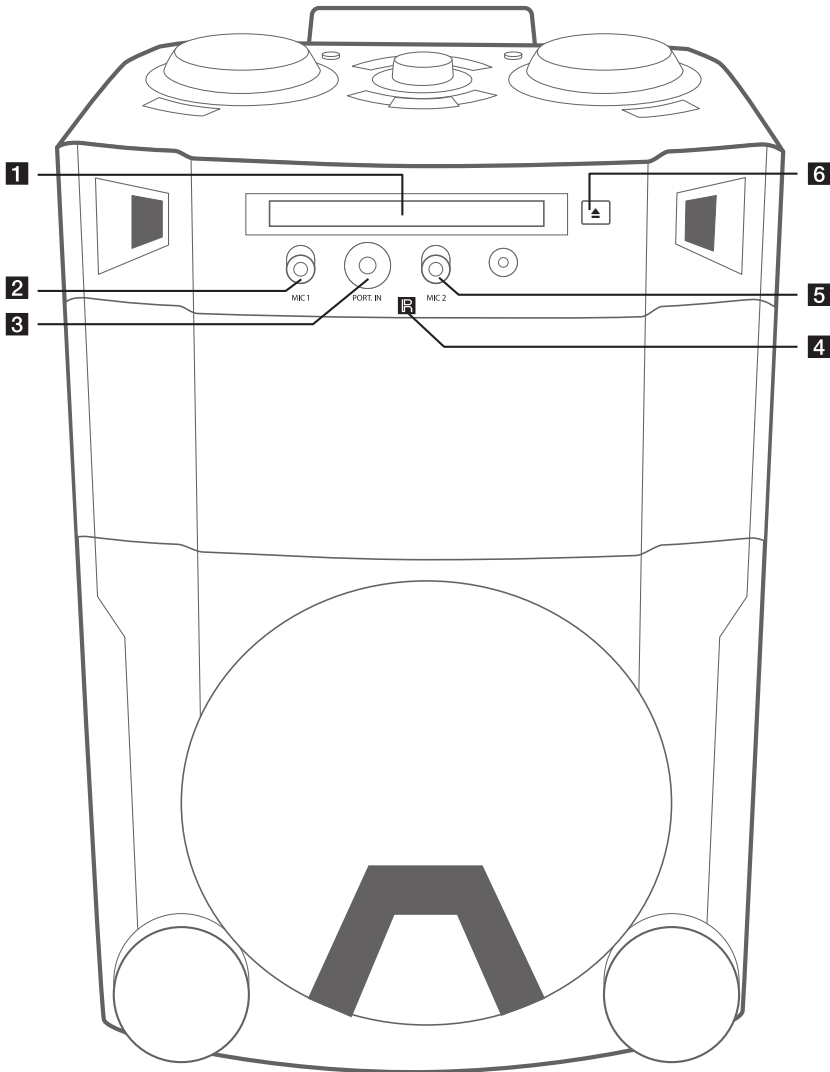

1 Лоток для дисков

2 MIC 1

3 PORT. IN

4 Датчик ДУ

5 MIC 2

6 ▲ : открывает и закрывает лоток для диска.

1

Начало работы

Задняя панель

1

Начало работы

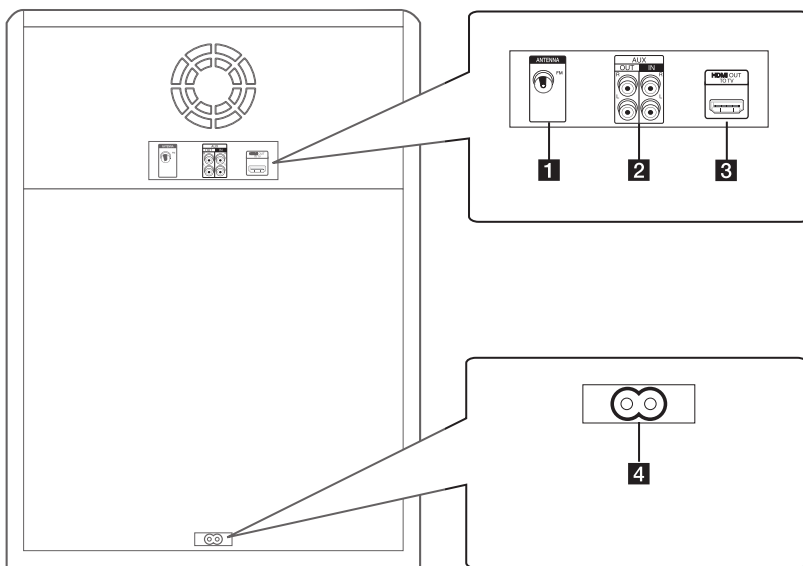

1 ANTENNA (FM)

2 AUX IN (L/R)
AUX OUT (L/R)

3 HDMI OUT

4 Кабель питания

⚠ ВНИМАНИЕ

- Непосредственное подключение шнура питания к розетке электросети, если это возможно. Или, если вы хотите использовать удлинительный кабель, настоятельно рекомендуется использовать удлинительный кабель 110 В / 15 А или 230 В / 15 А, в противном случае устройство может не работать должным образом из-за отсутствия источника питания.
- Не перегружайте удлинительный шнур за счет чрезмерной электрической нагрузки.

Используйте штатив

Основной блок может быть закреплен на штативе.

Штатив не обязательно покупать.

⚠ ВНИМАНИЕ

- Выдвиньте ножки штатива как можно дальше и прочно затяните винты.
- Перед подключением к устройству необходимо надежно закрепить штатив, чтобы он не шатался.

1. Разверните и поставьте штатив на плоской поверхности. Зафиксируйте штатив. Затяните затягивающиеся детали штатива.
2. Поднимите динамик и присоедините штатив к соответствующему разьему в нижней части динамика.

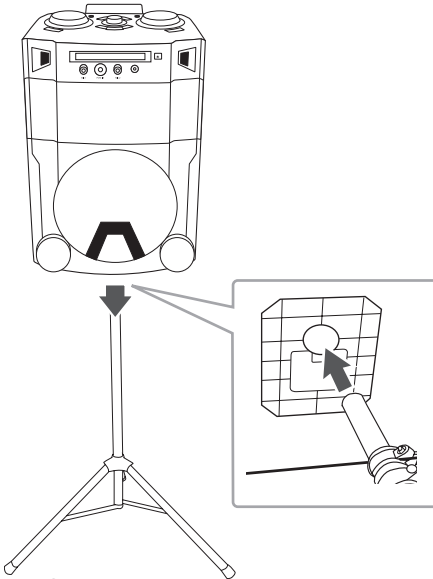

⚠ ВНИМАНИЕ

К процессу установки динамика на штатив вы должны привлечь двух или более человек.

3. Затяните винт с барашком в нижней части устройства.

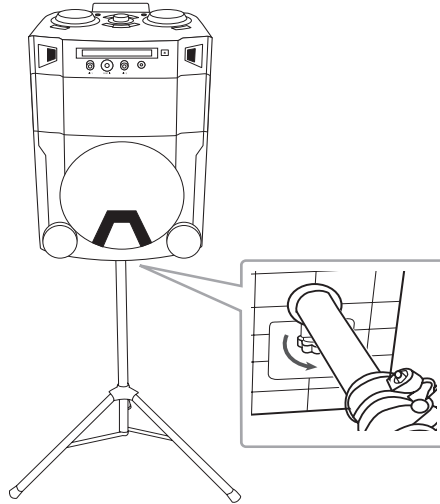

⚠ ВНИМАНИЕ

Затяните винт с барашком в нижней части устройства (при этом другой человек должен держать динамик и штатив).

2

Подключение

! ПРИМЕЧАНИЯ

- Если вы используете штатив, используйте его только для динамика.
- Перед покупкой штатива проверьте технические характеристики для определения максимальной рабочей нагрузки центральной стойки. (Чистый вес устройства - около 22,7 кг)

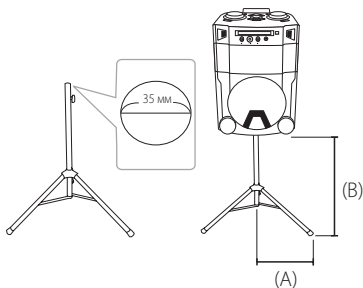

- Используйте треногу следующим образом:
 - (A) От центра треноги к ножкам треноги: свыше 600 мм
 - (B) От верха треноги к низу треноги: ниже 900 мм
 - (C) Чистый вес на штативе: свыше 3,9 кг
- В целях безопасности, используйте треногу на как можно более низкой высоте.
- Выдвигать центральную стойку на максимум следует только в случае необходимости.
- Устанавливайте только одно устройство на каждый штатив.
- Не пытайтесь выдвигать ножки штатива больше допустимого диапазона.
- Убедитесь в том, что штатив собран правильно и все его компоненты прочно закреплены.
- Не устанавливайте и не прикрепляйте другие предметы к штативу.
- После установки, проверьте прочно ли закреплено устройство на треноге.
- Не устанавливайте устройство в нестабильном положении, в котором оно может случайно упасть.
- Разместите груз в виде мешков с песком вокруг ножек штатива, чтобы предотвратить его падение.

! ПРИМЕЧАНИЯ

- Ограничьте доступ людей к устройству во время его использования на треноге. В противном случае это может привести к неправильному функционированию устройства или же к травмам людей и ущербу имуществу.
- Рискованно становиться на табурет, чтобы добраться до панели инструментов устройства, это может привести к травмам.
- Не устанавливайте и не прикрепляйте другие предметы к штативу.
- Не трясите и не толкайте устройство, когда установлен штатив.
- Не ходите вокруг штатива после установки устройства.
- Отсоединяйте устройства от всех подключенных кабелей штативов перед перемещением или регулировкой высоты штатива.
- При транспортировке или перемещении устройства обязательно задействуйте двух или более человек.
- Если вы используете штатив, применяйте удлинитель. Обязательно соблюдайте осторожность при перемещении кабеля.
- Запрещается использовать это устройство вне помещения (используйте его только в помещении).
- Не подвергайте блок чрезмерному воздействию пыли, вибрации, чрезвычайно низкой или высокой температуры (например, прямые солнечные лучи, размещение вблизи обогревательных приборов) для того, чтобы избежать повреждения панели управления или внутренних компонентов.
- При использовании внешнего кабеля подведения тока (Mіс, и т.п.), после установки устройства на треногу, внешний кабель может привести к падению устройства вниз.
- Следите, чтобы люди не споткнулись об внешний кабель (Mіс, и т.п.), подсоединенный к устройству.
- Всегда следите, чтобы никто споткнувшись, не опрокинул устройство.

Подключение шнура питания

1. Подключите шнур питания к устройству.
2. Включите шнур питания в электрическую розетку.

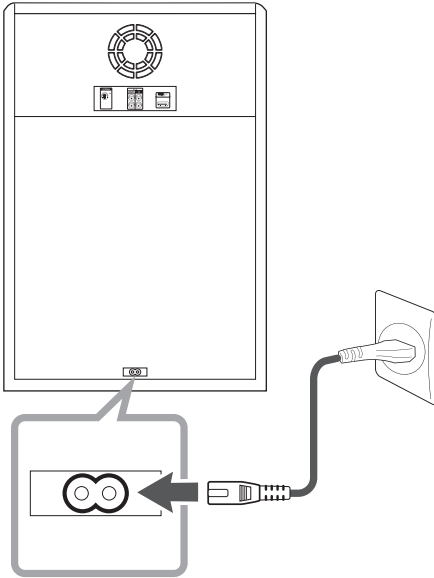

Подключение к телевизору

Подключение через выход HDMI

Если у Вас есть телевизор с HDMI или монитор, Вы можете подсоединить его к домашнему кинотеатру при помощи HDMI-кабеля (тип A, Высокоскоростной кабель HDMI™). Соедините гнезда HDMI-выхода на устройстве с гнездами HDMI-входа на соответствующем HDMI-телевизоре или мониторе. Установите источник сигнала телевизора на HDMI (обратитесь к руководству пользователя телевизора).

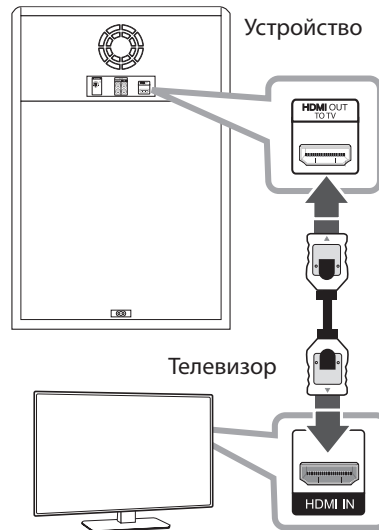

! СОВЕТ

- Подключение HDMI позволит Вам получить истинное наслаждение от качества цифрового звука и изображения.
- Когда Вы используете HDMI-соединение, Вы можете изменить разрешение для HDMI-выхода. (Обращайтесь к разделу «Установка разрешения» на стр.17)

ВНИМАНИЕ

- Изменение разрешения после того, как установлено соединение, может привести к сбою. Для решения этой проблемы выключите аппарат, а потом включите снова.
- Если HDMI-подключение с системой HDCP не верифицировано, экран телевизора может стать либо чёрным, либо зелёным, либо может появиться неожиданный шум. В этом случае, проверьте HDMI-соединение или отсоедините HDMI-кабель.
- Не подключайте данный аппарат через видеомаягнитофон. Изображение может искажаться.

ПРИМЕЧАНИЯ

- Если подсоединённое HDMI-устройство не подходит к аудиовыходу домашнего кинотеатра, звук HDMI-устройства может быть искажён или отсутствовать.
- Когда Вы подсоединяете соответствующее устройство HDMI или DVI, убедитесь в следующем:
 - По возможности отключите HDMI/DVI-устройство и данный аппарат. Затем включите HDMI/DVI – устройство, а через 30 секунд включите аппарат.
 - Вход видео подсоединяемого устройства установлен для данного аппарата правильно.
 - Подсоединяемое устройство совместимо с разрешениями экрана 720 x 480i (или 576i), 720 x 480p (или 576p), 1280 x 720p, 1920 x 1080i или 1920 x 1080p.
- Не все HDMI/DVI-устройства с системой HDCP (защита широкополосных цифровых данных) будут работать с данным аппаратом.
 - Изображение будет искажённым, если устройство не обеспечено системой HDCP.
 - Аппарат может не воспроизводить и экран телевизора может стать чёрным либо зелёным, либо может появиться неожиданный шум.
- При шуме и линиях на экране, проверьте кабель HDMI и используйте кабель серии выше, Высокоскоростной кабель HDMI™.
- Если вы используете функцию телевизора LG или Bluetooth устройства, выходной аудиосигнал не будет подаваться на HDMI-устройство.

Настройка разрешения

Данное устройство обеспечивает несколько режимов выходного разрешения для порта HDMI OUT. Вы можете изменить разрешение в меню [Установка].

1. Нажмите кнопку **HOME**.
2. С помощью **</>** выберите [Установка] и нажмите **ENTER**. Появляется меню [Установка].

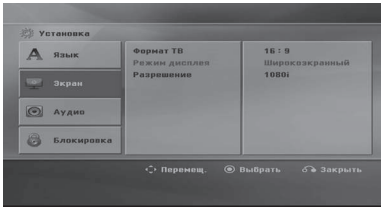

3. С помощью **▲/▼** выберите опцию [Экран], затем нажмите **>** для перехода на второй уровень.
4. С помощью **▲/▼** выберите опцию [Разрешение], затем нажмите **>** для перехода на третий уровень.
5. С помощью **▲/▼** выберите желаемое разрешение, для подтверждения выбора нажмите **ENTER**.

! ПРИМЕЧАНИЯ

Если Ваш телевизор не принимает разрешение, которое вы установили на плеере, Вы можете выставить разрешение 480p (или 576p) следующим образом:
Нажмите и держите **STOP** более 5 секунд.

Подключение дополнительного оборудования

Подключение к разъему AUX IN

Подключите выход дополнительного устройства (видеокамера, телевизор, проигрыватель и т. п.) к разъему **AUX IN** (L/R).

Если у вашего устройства есть только один выход аудио (моно), соедините его с левым гнездом звукового входа на устройстве.

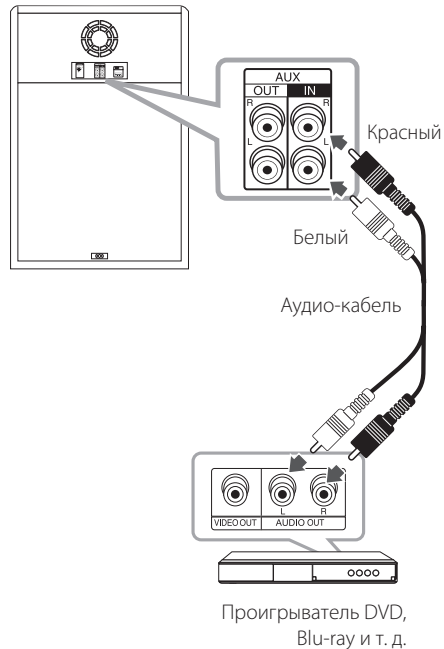

Подключение AUX OUT

Подключите выход дополнительного устройства к разъему **AUX OUT** (L/R).

Если ваше устройство имеет только один вход для звука (моно), подключите его к левому гнезду звукового канала на устройстве.

2

Подключение

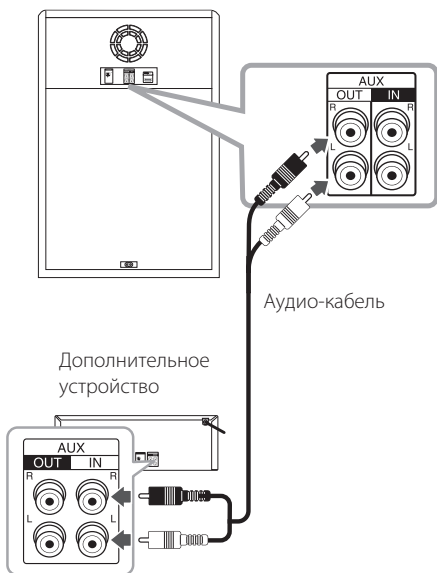

Подключение к разъему PORT. IN

Подключите выход (наушников или линейного выхода) портативного устройства (MP3 или PMP и т.п.) к разъему **PORT. IN**.

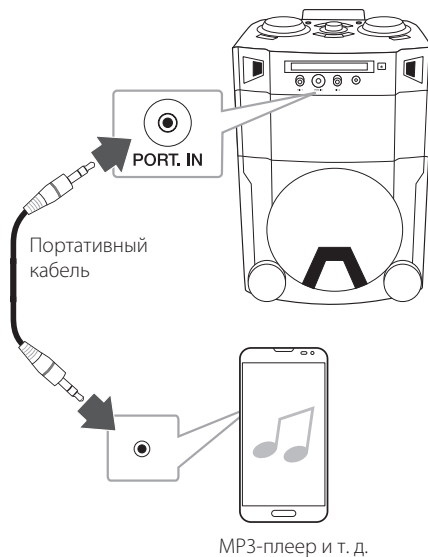

Воспроизведение музыки с портативного плеера или внешнего устройства

Устройство может использоваться для прослушивания музыки с разных типов портативных плееров или внешних устройств.

1. Подсоедините портативный плеер к разъему **PORT. IN** (Вход для портативных устройств).

Или

Подключите внешнее устройство к разъему устройства **AUX IN**.

2. Включите питание нажатием **POWER ON/OFF**.
3. Нажмите **FUNCTION**, чтобы выбрать функцию **AUX** или **PORTABLE**.
4. Включите портативный плеер или внешнее устройство и запустите воспроизведение.

Подключение устройств USB

Подключите USB-устройство (MP3-плеер и т. д.) к USB-портам на блоке.

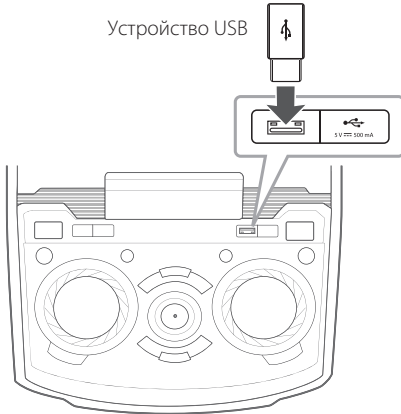

! ПРИМЕЧАНИЯ

Извлечение USB-устройства из блока:

1. Выберите другую функцию/режим или нажмите **■ STOP** на пульте дистанционного управления или на устройстве два раза подряд.
2. Отсоедините USB-устройство от проигрывателя.

Совместимые USB-устройства

- MP3-плееры, MP3-флэш-плееры.
- Флэш-накопители USB: Устройства, поддерживающие USB 2.0 или USB 1.1.
- Аппарат может не поддерживать некоторые типы USB-устройств.

Требования к USB-устройствам

- Не поддерживаются устройства, требующие дополнительную установку программ при подключении к компьютеру.
- Не вынимать USB-устройство во время его работы.
- Чем больше емкость USB-устройства, тем больше времени займет поиск.
- Выполняйте резервное копирование данных во избежание их потери.
- USB-устройство не определяется при использовании USB-удлиителя или USB-концентратора.
- Файловая система NTFS не поддерживается. (Поддерживается файловая система FAT(16/32)).
- Количество поддерживаемых файлов: не более 1000.
- Внешние жесткие диски, картридеры, блокируемые устройства, или USB-устройства с жестким диском не поддерживаются.
- USB-порт устройства нельзя подключать к компьютеру. Устройство не может использоваться в качестве хранилища информации.
- Некоторые USB-устройства могут не работать с этим устройством.

Подключение антенны

Для прослушивания радиостанций подключите FM-антенну, поставляемую в комплекте.

Подключите проволочную FM-антенну к разъему для FM-антенн

2

Подключение

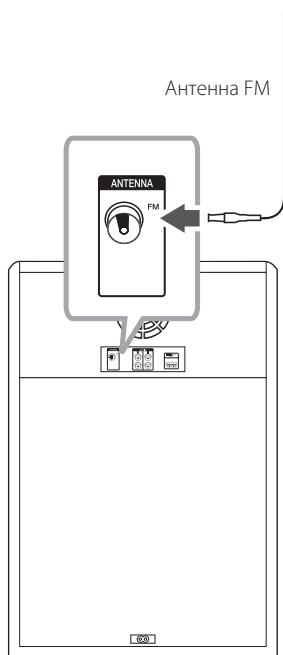

ПРИМЕЧАНИЯ

Следите, чтобы проволочная FM-антенна была полностью расправлена.

Настройки меню

Меню Setup (настройки) предназначено для регулировки настроек, в частности, изображения и звука.

Среди прочего можно выбрать язык субтитров и меню Setup. Подробно о каждом пункте меню настроек Setup см. на стр. 21 – 24.

Языковые настройки в экранном меню при первом включении - Дополнительно

Во время первого включения устройства на экране телевизора появляется меню языковой настройки. Перед началом использования необходимо выбрать исходный язык. В качестве языка по умолчанию будет выбран английский.

1. Чтобы включить устройство, нажмите **POWER**. На экране появится меню настройки языка.



2. Выберите язык с помощью **Λ V <>** и нажмите **ENTER**. Появится меню подтверждения.



3. Чтобы завершить настройку языка, выберите [Enter] с помощью **<>** и нажмите **ENTER**.

Вызов и выход из меню настроек

1. Нажмите **HOME**.
отображение меню [Меню].



2. Выберите [Установка] при помощи **<>**.
3. Нажмите **ENTER**.
На экране появляется меню [Установка].
4. Нажмите **HOME** или **BACK** для выхода из меню [Установка].

Справочное меню для установки

Меню	Кнопки	Действие
▲▼ Перемещ.	Λ V	Переход в другое меню.
◀ Перемещ.	<	Переход на предыдущий уровень.
▶ Перемещ.	>	Переход на следующий уровень или выбор меню.
🔙 Закреть	🔙 BACK	Выход из меню настройки [Установка].
⊙ Выбрать	⊙ ENTER	Подтверждение меню.

Язык

Языковое меню

Выберите язык для меню Setup (Настройка) и экранного меню.

Аудио диск / Титры на диске/ Меню диска

Выберите язык воспроизведения аудиодорожки, язык субтитров и язык главного меню диска.

[Оригинал]

Так обозначается исходный язык, использованный при записи диска.

[Другой]

Для смены языка с помощью цифровых кнопок и кнопки **ENTER** введите четырехзначный числовой код из списка языков на странице 45. При неправильном вводе кода нажмите **CLEAR**.

[Выкл (для субтитров)]

Выключите Субтитры.

Экран

Формат ТВ

Выберите формат экрана исходя из формы экрана телевизора.

[4:3]

Выберите данный вариант в случае подключения стандартного телевизора с экраном 4:3.

[16:9]

Выберите данный вариант в случае подключения широкоформатного телевизора с экраном 16:9.

Режим дисплея

Режим отображения применяется только для формата экрана 4:3.

[Конверт]

Изображение широкоэкрannого формата между двумя полосами сверху и снизу от него.

[Полноэкранный]

Изображение широкоэкрannого формата на весь экран с «отсечением» боковых сторон. (Если диск/файл не поддерживает режим Pan Scan, изображение будет отображаться в режиме Letterbox).

Разрешение

Установка выходного разрешения для видеосигнала HDMI. (За информацией о разрешении обращайтесь к разделу «Установка разрешения» на стр.17)

[Auto]

Если разъем выхода HDMI подсоединен к данным о мониторе телевизора и его возможностях (EDID – Extended Display Identification Data), автоматически будет установлено разрешение, наиболее подходящее данному телевизору.

[1080p]

Выводит 1080 линий видеосигнала с прогрессивной развёрткой.

[1080i]

Выводит 1080 линий видеосигнала с чересстрочной развёрткой.

[720p]

Выводит 720 линий видеосигнала с прогрессивной развёрткой.

[480p (Или 576p)]

Выводит 480 (Или 576) линий видеосигнала с прогрессивной развёрткой.

[480i (Или 576i)]

Выводит 480 (Или 576) линий видеосигнала с чересстрочной развёрткой.

Аудио

DRC (Контроль динамического диапазона)

Сделайте звук более четким при малой громкости (только для Dolby Digital). Для включения этого эффекта выберите [Вкл].

Синхронизация цифрового аудио- и видеосигнала

Иногда в цифровых телевизорах может возникать проблема отставания видеосигнала от аудиосигнала. Если это происходит, Вы можете настроить время задержки звука, таким образом звук будет ждать, пока не появится картинка: это называется HD AV синхронизацией (синхронизацией цифрового аудио- и видеосигнала). Используйте **Λ V** (на пульте дистанционного управления) для прокрутки вверх и вниз, чтобы отрегулировать время задержки звука, которое может быть установлено в диапазоне от 0 до 300 мсек.

Полукараоке

Когда воспроизведение раздела, композиции или дорожки будет полностью закончено, данная функция показывает на экране набранные баллы, сопровождаемые звуком.

[On]

По окончании пения на экране появляются баллы.

[Off]

Баллы и звук фанфар отключены.

! ПРИМЕЧАНИЯ

- Для данной функции можно использовать диски DVD и DVD для караоке с двумя и более дорожками.
- Если во время просмотра фильмов при переходе к следующему разделу появляются баллы или фанфары, отключите функцию полукараоке в меню настроек SETUP (НАСТРОЙКА) или отсоедините микрофон.
- Данная функция активна в режиме DVD/CD.
- Функция полукараоке доступна только при подключенном микрофоне.
- Если вы не используете микрофон, уменьшите уровень громкости звука и отсоедините микрофон.

Блокировка (родительский контроль)

Настройка регионального кода при первом включении

При первом использовании этой функции необходимо ввести код местности.

1. Выберите меню блокировки [Блокировка] и нажмите **>**.
2. Нажмите **>**.
Для доступа к вариантам блокировки [Блокировка], необходимо ввести созданный вами пароль. Введите пароль и нажмите **⊙ ENTER**. Снова введите пароль и подтвердите его, нажав **⊙ ENTER**. Если перед нажатием **⊙ ENTER** вы ошиблись, нажмите **CLEAR**.
3. Выберите первый символ с помощью кнопок **Λ V**.
4. Нажмите **⊙ ENTER** и выберите следующий символ с помощью кнопок **Λ V**.
5. Для подтверждения указанного кода местности нажмите **⊙ ENTER**.

Рейтинг

Блокирует воспроизведение DVD с оценкой в зависимости от их содержания. Не все диски имеют оценку.

1. В меню блокировка [Блокировка] выберите пункт оценка [Рейтинг] и нажмите **>**.
2. Введите пароль и нажмите **⊙ ENTER**.
3. С помощью кнопок **Λ V** выберите оценку от 1 до 8.

[Рейтинг 1-8]

Оценка один (1) предусматривает самые большие ограничения, а оценка восемь (8) – самые маленькие.

[Разблок.]

При выборе разблокировки Unlock функция родительского контроля отключается, и диски воспроизводятся полностью.

4. Для подтверждения выбранной оценки нажмите **⊙ ENTER**.

Пароль

Позволяет ввести или изменить пароль.

1. Выберите пункт пароль [Пароль] в меню блокировки [Блокировка] и нажмите **>**.
2. Нажмите **⊙ ENTER**.
3. Введите пароль и нажмите **⊙ ENTER**.
Для изменения пароля выделите пункт изменить [Изменить] и нажмите **⊙ ENTER**.
Введите пароль и нажмите **⊙ ENTER**.
Повторите пароль и подтвердите его, нажав **⊙ ENTER**.
4. Для выхода из меню нажмите **🏠 HOME**.

! ПРИМЕЧАНИЯ

Если вы забыли пароль, его можно удалить следующим образом:

1. Выберите раздел [Установка] в меню [Меню].
2. Введите 6-значное число «210499» и нажмите **⊙ ENTER**. Пароль удален.

Код региона

Введите Код региона, по стандартам которой производилась оценка диска, из списка на странице 44.

1. Выберите код местности [Код региона] в меню блокировки [Блокировка] и нажмите **>**.
2. Введите пароль и нажмите **⊙ ENTER**.
3. Выберите первый символ с помощью кнопок **Λ V**.
4. Нажмите **⊙ ENTER** и выберите следующий символ с помощью кнопок **Λ V**.
5. Для подтверждения выбранного кода местности нажмите **⊙ ENTER**.

Работа с меню (начало)

1. Нажмите **HOME**.
отображение меню [Меню].

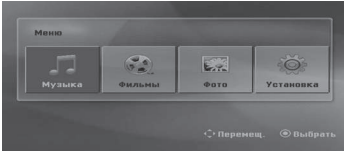

2. Выберите опцию, используя **<>**.
3. Нажмите **ENTER** после выбора опции меню.

[Музыка] – отображает меню музыки.

[Фильмы] – Показывает опции для просмотра фильмов или выводит на экран меню [Фильмы].

[Фото] – отображает меню фотографий.

[Установка] – отображает меню настроек.

! ПРИМЕЧАНИЯ

Вы не можете выбрать опцию [Музыка], [Фильмы] или [Фото], когда устройство USB не подключено или не вставлен диск.

Основные операции

1. Вставьте диск, нажав кнопку **OPEN/CLOSE** на пульте ДУ или **▲** на устройстве, или подключите устройство USB к порту USB.
2. Нажмите **HOME**.
отображение меню [Меню].
3. Выберите опцию, используя **<>**.
Если Вы выберете [Фильмы], [Фото] или [Музыка] при подключённом USB-устройстве и вставленном диске, появится меню для выбора опций. Выберите опцию и нажмите **ENTER**.



4. Нажмите **ENTER** после выбора опции меню.

! ПРИМЕЧАНИЯ

- Для многих аудио- и DVD-дисков, воспроизведение начинается автоматически.
- Устройство проигрывает автоматически только те музыкальные файлы, которые содержатся на устройстве USB и диске.

Цель	Действия
Остановка	Нажмите кнопку STOP на пульте ДУ или кнопку □ на устройстве.
Воспроизведение	Нажмите ▶ PLAY на пульте ДУ или > на устройстве.
Пауза	Нажмите PAUSE/STEP на пульте ДУ или > на устройстве во время воспроизведения.
Покадровое воспроизведение	Для покадрового воспроизведения несколько раз нажмите PAUSE/STEP . (Заголовок DVD-фильма, только для видеофайлов)
Пропустить и перейти к следующему/предыдущему разделу/дорожке/файлу	Для перехода к следующему разделу/дорожке или возврата к началу текущего раздела/дорожки во время воспроизведения нажмите ◀◀ / ▶▶ SKIP . Для возврата к предыдущему разделу/дорожке дважды быстро нажмите ◀◀ SKIP .
Быстрый поиск эпизода при ускоренном воспроизведении назад/вперед	Чтобы выбрать нужную скорость сканирования, во время воспроизведения последовательно нажмите ◀◀ / ▶▶ SCAN . Для перехода к нормальной скорости нажмите ▶ PLAY, MONO/STEREO .
Циклическое или случайное воспроизведение	Последовательно нажмите ↺ REPEAT – начнется циклическое или случайное воспроизведение текущего проекта, раздела или дорожки. - DVD : Эпизод/ Глава/ Выкл - Видео(MOVIE) : : Название/ Все/ Выкл - Audio CD/ MP3/ WMA : Трек/ Все/ Случайно/ Выкл

Цель	Действия
Уменьшить скорость воспроизведения	В режиме паузы нажмите SCAN (◀◀ или ▶▶) и выберите нужную скорость. (Только заголовок DVD-фильма)
	В режиме паузы нажмите [▶▶ SCAN] для выбора требуемой скорости. (Только видеофайлы)
Непосредственный выбор композиции/файла	На пульте ДУ нажимайте на кнопки с цифрами 0 - 9 для непосредственного перехода к нужному вам файлу или композиции.

4

Эксплуатация

Эффект воспроизведения

AUTO DJ

В режиме Auto DJ происходит наложение конца одной композиции и начала следующей для непрерывного воспроизведения. При этом выравнивается уровень громкости воспроизведения всех записей/файлов.

При последовательном нажатии кнопки **AUTO DJ** на пульте ДУ или на устройстве индикация на дисплее меняется следующим образом. RANDOM (AUTO DJ RANDOM) -> RPT (AUTO DJ SEQUENTIAL) -> (AUTO DJ OFF)

Режим	Сообщение	Описание
OFF	- (AUTO DJ OFF)	-
RANDOM	RANDOM (AUTO DJ RANDOM)	В данном режиме воспроизведение осуществляется в произвольном порядке.
REPEAT	RPT (AUTO DJ SEQUENTIAL)	В данном режиме композиция воспроизводится повторно.

! ПРИМЕЧАНИЯ

- Режим AUTO DJ не поддерживает поиск раздела внутри дорожки/файла или воспроизведение с повторением или в случайном порядке. И режим AUTO DJ не поддерживает воспроизведение с метками.
- Если вы перейдете к другим функциям или остановите воспроизведение музыки, дважды нажав  на устройстве (или дважды нажав кнопку  **STOP** на пульте дистанционного управления) в режиме AUTO DJ, функция AUTO DJ будет отключена.
- AUTO DJ не поддерживается в музыкальном файле, длительность которого меньше 60 секунд.
- Если выбрать режим AUTO DJ во время воспроизведения с метками, функция воспроизведения с метками будет отключена. А затем будет осуществляться воспроизведение в режиме AUTO DJ.

Использование технологии BLUETOOTH®

Что такое BLUETOOTH

Bluetooth представляет собой технологию беспроводной связи устройств с небольшим радиусом действия.

Звук может прерываться при возникновении помех от других источников электромагнитных волн, использующих такую же рабочую частоту, или при подключении других Bluetooth-устройств в соседних помещениях.

Подключение отдельных устройств с беспроводной технологией **Bluetooth** не требует каких-либо расходов. Мобильный телефон с технологией **Bluetooth** может использоваться через систему Cascade, если подключение осуществляется с помощью беспроводной технологии **Bluetooth**.
Доступные устройства: мобильные телефоны, MP3-плееры, ноутбуки, PDA-устройства (все эти устройства должны поддерживать стереогарнитуру).

Профили BLUETOOTH



Для использования беспроводной технологии **Bluetooth** устройство должно обрабатывать определённые профили. Данное устройство совместимо со следующим профилем.

A2DP (расширенный профиль распространения аудио)

Прослушивание музыки, хранящейся на устройствах с Bluetooth

Согласование вашего устройства и устройства **Bluetooth**

Перед процедурой согласования устройств включите режим **Bluetooth** на своем мобильном телефоне. См. руководство пользователя для устройства **Bluetooth**. После однократного выполнения согласования повторное согласование устройств не требуется.

1. Выберите функцию Bluetooth с помощью многократного нажатия кнопки  **FUNCTION**, пока не будет выбрана функция BT, или нажмите кнопку  **Bluetooth** на устройстве. На дисплее появится надпись BT READY.
2. Включите устройство **Bluetooth** и выполните согласование. При поиске данного устройства с устройства **Bluetooth** на дисплее устройства **Bluetooth** может появиться список устройств, в зависимости от типа устройства Bluetooth. Ваше устройство отображается как "LG MINI(XX:XX)".

! ПРИМЕЧАНИЯ

XX: XX означает последние четыре цифры в адресе BT. Например, если адрес Bluetooth вашего устройства 9C:02:98:4A:F7:08, на устройстве Bluetooth отображается сообщение «LG MINI(F7:08)».

3. При успешном подключении к устройству **Bluetooth** на дисплее появится сообщение PAIRED, которое затем изменяется на имя устройства **Bluetooth**.

! ПРИМЕЧАНИЯ

В зависимости от типа устройства Bluetooth, способ сопряжения устройств может отличаться.

4. Прослушивание музыки.
Для воспроизведения музыки, хранящейся на вашем устройстве Bluetooth, воспользуйтесь руководством пользователя для устройства Bluetooth.

! ПРИМЕЧАНИЯ

- При изменении функционирования устройства функция Bluetooth отключается, после чего снова проводится согласование. (Bluetooth ↔ Функция, отличная от Bluetooth)
- На Bluetooth-устройствах разных типов способ сопряжения может отличаться. (При необходимости введите PIN-код (0000)).

! ПРИМЕЧАНИЯ

- Звук может прерываться в результате воздействия других электромагнитных волн.
- Управление устройством Bluetooth с данного аппарата недоступно.
- Сопряжение ограничивается одним устройством Bluetooth, сопряжение данного аппарата с несколькими устройствами не поддерживается.
- В зависимости от типа устройства, функция Bluetooth может оказаться недоступной.
- Вы можете пользоваться беспроводным подключением телефона, MP3-плеера, ноутбука и т.п.
- Если устройство Bluetooth не подключено, на дисплее появится сообщение "BT READY".
- Электрические помехи, вызываемые устройствами, использующими такую же частоту (медицинским оборудованием, микроволновками или беспроводными устройствами ЛВС), приводят к потере подключения.
- Если кто-то стоит и прерывает связь между Bluetooth-устройством и проигрывателем, подключение будет прервано.
- При увеличении расстояния между устройством Bluetooth и данным устройством качество звука будет постепенно понижаться; подключение будет потеряно, когда расстояние между устройством Bluetooth и данным устройством станет больше рабочего диапазона Bluetooth.
- Если функция снова меняется на Bluetooth с другой функции, устройство Bluetooth сопрягается автоматически.

Работа с радиостанциями

Проверьте подключение FM-антенны.
(См. стр. 20)

Прослушивание радиостанций

1. Нажимайте кнопку  **FUNCTION** до отображения надписи FM на экране дисплея. Включается станция, которую слушали последней.
2. Автоматическая настройка: нажмите и удерживайте кнопку **TUNING(-/+)** на пульте ДУ или **I<<</>>>I** на блоке около двух секунд, пока индикация частоты не начнет меняться, затем отпустите кнопку. Поиск приостанавливается, когда устройство настраивается на станцию.

ИЛИ

Ручная настройка:
нажимайте **TUNING(-/+)** на пульте ДУ или **I<<</>>>I** на устройстве.

3. Настройте уровень громкости, поворачивая ручку громкости на устройстве или многократно нажимая кнопку **VOL (-/+)** на пульте ДУ.



Улучшить качество FM приема

Настройте антенну для улучшения приема при плохом приеме радиосигнала.

Фиксированные настройки на радиостанции

Вы можете настроить до 50 радиостанций FM диапазона.

Перед проведением настройки не забудьте уменьшить громкость.

1. Нажмите  **FUNCTION**, дождитесь индикации FM.
2. Выберите функцию, нажав кнопку **TUNING(-/+)** на пульте ДУ или кнопку **I<<</>>>I** на устройстве.
3. Нажмите  **ENTER** появится мигающий номер предварительной настройки.
4. Выберите нужный номер настройки нажатием **PRESET (-/+)**.
5. Нажмите  **ENTER** Радиостанция сохранена.
6. Для сохранения других радиостанций повторите действия, п. 2 – 5.
7. Для прослушивания установленной станции нажмите кнопку **PRESET (-/+)** или кнопки с цифрами от **0** до **9**.

Удаление всех сохраненных радиостанций

1. Нажмите и удерживайте в течение 2 секунд кнопку **CLEAR**.
На экране появится надпись «ERASE ALL» («СТЕРЕТЬ ВСЕ»).
2. Нажмите **CLEAR** для удаления всех сохраненных радиостанций.

Удаление сохраненной радиостанции

1. Нажмите **PRESET - / +** для выбора номера предустановленной станции, которую вы хотите удалить.
2. Нажмите **CLEAR**, номер предустановленной станции будет мигать на дисплее.
3. Нажмите **CLEAR** еще раз чтобы удалить выбранную предустановленную станцию.

Настройка звука

Настройка режима объемного звучания

В системе предустановлено несколько режимов объемного звучания. Нужный режим звучания выбирается с помощью кнопки **SOUND EFFECT** на пульте ДУ.

Отображаемые элементы эквалайзера могут различаться в зависимости от источника звука и звуковых эффектов.

На дисплее	Описание
NATURAL	Комфортное и естественное звучание.
Локально Специализация Эквалайзер (Дополнительно)	Оптимизация звучания в зависимости от региональных особенностей (FORRO/FUNK/SERTANEJO/ DANGDUT/ARABIC/PERSIAN/ INDIA/REGUETON/MERENGUE/ SALSA/SAMBA/CUMBIA/AFRO/ AXE/TECNO BR.)
AUTO EQ	Распознавание звукового частотного корректора, который максимально похож на жанр, который включен в каталог песенных файлов MP3 ID3.
POP CLASSIC JAZZ ROCK	Эти режимы передают звуковую атмосферу музыкального произведения, придавая ощущение присутствия на концерте рок- или поп-музыки, джазовом концерте или концерте классической музыки.
BASS (BASS BLAST)	Усиление высоких и низких частот, а также эффекта объемности звучания.
FOOTBALL	Вы можете насладиться звуковым эффектом футбольного стадиона FOOTBALL STADIUM.
BOOST	Усиливает частоты среднего диапазона.

TREBLE/BASS (TRE/BASS)	Усиливает низкие и высокие частоты.
STANDARD	Вы можете наслаждаться оптимизированным звуком.

! ПРИМЕЧАНИЯ

- В некоторых режимах объемного звука те или иные динамики могут молчать или работать тихо – это зависит от режима звучания и источника звука и не является неисправностью.
- Данная функция не работает, если к устройству подключен микрофон.

Настройка режима USER EQ

Можно изменить уровень громкости высоких, средних и низких частот в зависимости от своих предпочтений.

- Нажмите кнопку **USER EQ** на устройстве. На дисплее появится сообщение USER EQ.
- Нажмите кнопку **USER EQ** на устройстве, чтобы задать тембр BASS, MID (MIDDLE) и TRE (TREBLE) частот.
- Поверните тумблер **ECHO VOLUME/CONTROL**, чтобы настроить уровень звука.
- Нажмите **USER EQ**, чтобы сохранить настройки.

Или

- Используйте **SOUND EFFECT**, чтобы выбрать USER EQ, а затем нажмите кнопку **ENTER**.
- Используйте **▲ ▼**, чтобы выбрать уровень тембра BASS, MID (MIDDLE) или TRE (TREBLE) частот.
- Используйте **<>**, чтобы выбрать уровень звука документ BASS, MID (MIDDLE) или TRE (TREBLE) частот, а затем нажмите **ENTER**, чтобы сохранить настройки.

Дополнительные операции

Вызов на экран информации о диске

На экран можно вывести различную информацию о загруженном диске.

1. Для вызова различной информации о воспроизведении нажмите **INFO/DISPLAY**. Содержание такой информации варьируется в зависимости от типа диска и статуса воспроизведения.
2. Выбор пункта осуществляется нажатием **Λ V**. Смена и выбор настроек выполняется кнопками **<>**.

Глава – Номер текущего заголовка/общее количество заголовков

Эпизод – Номер текущего раздела / Общее количество разделов.

Время – Истекшее время воспроизведения.

Аудио – Выбранный язык или канал.

Субтитры – Выбранные субтитры.

Угол – выбранный угол/общее количество углов.

! ПРИМЕЧАНИЯ

Если в течение нескольких секунд после этого не нажать какую-либо клавишу индикация на экране исчезнет.

Вызов меню DVD

DVD

Выбор меню для воспроизведения DVD с несколькими меню выполняется с помощью кнопки Menu.

1. Нажмите **DISC MENU**. Отобразится меню диска.
2. Выберите нужное меню с помощью **Λ V <>**.
3. Для подтверждения нажмите **▶ PLAY**.

Выбор главы DVD

DVD

Для DVD-диска, содержащего несколько глав, выбор нужной осуществляется с помощью кнопки Menu.

1. Нажмите **TITLE**. Появится заголовок диска.
2. Выберите меню с помощью кнопок **Λ V <>**.

3. Для подтверждения нажмите **▶ PLAY**.

Воспроизведение с повышенной скоростью

DVD

Данная функция позволяет просматривать и прослушивать запись в полтора раза быстрее.

1. Для проигрывания с 1,5 ускорением, во время воспроизведения нажмите **▶ PLAY**. На экране появится **▶x1.5**.
2. Чтобы выйти, снова нажмите **▶ PLAY**.

Экранная заставка

Экранная заставка появляется спустя 5 минут после нажатия кнопки Стоп.

Воспроизведение с определенного момента

DVD MOVIE

Позволяет начать воспроизведение с любого момента файла или проекта.

1. Во время воспроизведения нажмите **INFO/DISPLAY**.
2. Выберите значок с часами с помощью **Λ V**, и появится **"--:--"**.
3. Введите нужное время начала: часы, минуты и секунды слева направо. Если вы неправильно ввели цифры, то для их удаления нажмите **CLEAR**. Затем введите правильные значения. Например, нужно найти эпизод, соответствующий 1 часу, 10 минутами и 20 секундам – с помощью цифровых кнопок введите «11020».
4. Для подтверждения нажмите **ENTER**. Воспроизведение начнется с заданного момента.

Возобновление воспроизведения

DVD MOVIE MUSIC ACD

Устройство запоминает место, где Вы нажали **STOP**, в зависимости от диска. Если на экране кратковременно появляется **||** (Resume Stop), нажмите **▶ PLAY, MONO/STEREO** чтобы возобновить воспроизведение (от остановленного момента). При нажатии **STOP** дважды или вставлении диска, на экране появится **■** (Полная остановка). Устройство сотрет остановленный момент.

! ПРИМЕЧАНИЯ

- Место возобновления может быть стерто при нажатии кнопки (например **⏻** (POWER), **⏮** OPEN/CLOSE, и т.д.).
- Данная функция может не работать с некоторыми дисками или заголовками/треку.

Выбор языка субтитров

MOVIE - Дополнительно

Если при воспроизведении субтитры отображаются некорректно, Вы можете сменить их кодировку.

1. Во время воспроизведения нажмите **□ INFO/DISPLAY** для отображения экранного меню OSD.
2. Кнопками **Λ V** выберите функцию [CP Кодовая].
3. Кнопками **<>** задайте необходимый параметр функции.
4. Нажмите **↶ BACK** для выхода из меню OSD display.

Создание списка воспроизведения

MUSIC ACD

Данная функция позволяет пометить Ваши любимые файлы с любого диска или USB устройства в памяти аппарата.

1. Выберите раздел [Музыка] в меню [Меню].

Возврат к предыдущей папке.
(только для файлов MP3/WMA)

Информация о файле будет показана согласно информации ID3TAG на соответствующем музыкальном файле. (Только MP3)

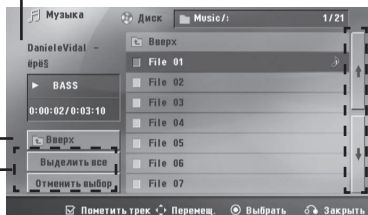

Выбор всех дорожек/файлов
(проигрывать все дорожки/файлы).

Отмена выбора всех дорожек/файлов.

Переход к предыдущему или следующему списку файлов.

2. Выберите желаемую музыку в списке, используя **Λ V**, затем нажмите **MARKER** для выделения.
3. Нажмите **⊙ ENTER** или **▶ PLAY**.
Выводятся режимы воспроизведения.
4. Выберите режим воспроизведения при помощи **Λ V** и нажмите **⊙ ENTER**.

[Пометить трек]

Выделенный список воспроизведения.

[Текущий трек]

Обычный список воспроизведения.

! ПРИМЕЧАНИЯ

Если Вы хотите выбрать все файлы из списка, нажмите [Выделить все] или **⊙ ENTER** Для снятия выделения

Для снятия выделения

1. Использовать **Λ V** для выбора звуковой дорожки, которую необходимо удалить из выделенного списка.
2. Нажать **MARKER**.

Для удаления всех меток

Использовать **Λ V <>** для выбора [Отменить выбор], затем нажать **⊙ ENTER** в режиме редактирования.

! ПРИМЕЧАНИЯ

Выделение также снимается при извлечении диска или USB-устройства, отключении электропитания прибора или переключении функции.

Просмотр фотографий

PHOTO

Это устройство может читать/распознавать диски с фотографиями.

1. Выберите раздел [Фото] в меню [Меню] и нажмите кнопку **ENTER**.

Перемещение к прежнему или следующему списку файлов



Возврат к прежней папке

2. Нажмите **^ V** для выбора папки, а затем нажмите **ENTER**.
3. Если Вы хотите просматривать в слайдовом режиме, нажмите **^ V** для выделения файла и нажмите **PLAY**.

О справочном меню в меню [Фото]

Меню	Кнопки	Действие
▶ Слайд шоу	▶ PLAY	Просмотр в слайдовом режиме.
▲▼▶▶ Перемещ.	^ V <>	Перемещение к другому файлу и содержанию.
◎ Выбрать	◎ ENTER	Просмотр конкретного файла.
↶ Закрывать	↶ BACK	Возврат в меню [Меню].

О справочном меню в меню [Фото]

Меню	Кнопки	Действие
Меню	☐ INFO/ DISPLAY	Вывод на экран меню опций.
Перемещ./ След.	< / >	Переход к другому файлу.
Закрывать	↶ BACK	Возврат к меню [Фото].

Возможности при просмотре фотографий

При просмотре фотографий в полный экран Вы можете выбирать разные опции.

1. При просмотре фотографии в полный экран, нажмите **☐ INFO/DISPLAY** для вывода на экран меню опций.
2. Выберите опцию при помощи **^ V <>**.



- 1 **Текущее фото/Все фотографии** – Для возврата к предыдущей/следующей фотографии **<>**.
- 2 **Слайд шоу ▶/||** – Нажмите **ENTER**, чтобы начать слайд-шоу или сделать паузу.
- 3 **Скорость x3/ x2/ x1** – Чтобы регулировать скорость показа фотографий в режиме слайд-шоу, используйте кнопку **ENTER**.
- 4 **Вращ.** – Нажмите **ENTER**, чтобы развернуть фотографию.
- 5 **К списку** – Нажмите **ENTER**, чтобы вернуться в список [Photo].

Другие операции

Настройка таймера отключения

Выберите время до отключения (от 10 до 180 минут) однократным или последовательным нажатием кнопки **SLEEP**.

Чтобы проверить, сколько осталось времени, нажмите кнопку **SLEEP**.

Для отмены автоматического отключения, последовательно нажимайте **SLEEP** до появления "SLEEP 10", пока эта надпись отображается нажмите **SLEEP** еще раз.

! ПРИМЕЧАНИЯ

Вы можете узнать время, оставшееся до автоматического выключения

Нажмите **SLEEP**. Оставшееся время отобразится в окне на экране дисплея.

Затемнение экрана

Нажмите **SLEEP** один раз. Окно дисплея будет темным наполовину. Чтобы убрать это, нажмите повторно **SLEEP** и держите, пока оно не исчезнет.

! ПРИМЕЧАНИЯ

Все светодиодные индикаторы погаснут, когда будет включен светорегулятор.

Запоминание последней сцены

DVD

Устройство запоминает последний эпизод с последнего просмотренного диска. Последний эпизод остается в памяти, даже если диск вынут из проигрывателя или аппарат выключен (в режиме ожидания) При загрузке диска с сохраненным эпизодом он автоматически восстанавливается из памяти.

Возобновление питания - Дополнительно

DVD

Даже при внезапном отключении питания после включения устройства воспроизведение возобновится с места остановки. Система периодически сохраняет текущее состояние воспроизведения.

Выбор системы цветности - опция

Необходимо выбрать соответствующий системный режим для ТВ-системы. Нажмите и удерживайте нажатой кнопку **II PAUSE/STEP** более 5 секунд для выбора системы в разделе [Меню]. (NTSC ↔ PAL)

! ПРИМЕЧАНИЯ

Если устройство USB подключено или вставлен диск, эта функция не работает.

Временное отключение звука

Нажмите **MUTE**  на пульте ДУ, чтобы отключить звук.

Звук можно отключить, например, для ответа на телефонный вызов, на экране дисплея отображается надпись MUTE.

Для отмены данного режима снова нажмите **MUTE**  или измените уровень громкости.

Режим CHILDSAFE

Эта функция позволяет избежать слишком громкого звука при включении устройства, если перед этим был выставлен высокий уровень громкости.

Чтобы включить режим CHILDSAFE, нажмите и удерживайте кнопку **ENTER / SET** на устройстве при минимальном уровне громкости на устройстве — MIN.

В режиме CHILDSAFE уровень громкости повышается постепенно.

Чтобы выключить режим CHILDSAFE, нажмите и удерживайте кнопку **ENTER / SET** на устройстве при минимальном уровне громкости на устройстве — MIN.

! ПРИМЕЧАНИЯ

В случае использования дисков DVD/CD, USB-входа, функции BT или функции TB LG режим CHILDSAFE перестает работать спустя примерно 2 минуты после включения устройства, даже если этот режим был ранее включен.

Демонстрационный режим

При выключенном питании он показывает функцию на дисплее при нажатии **DEMO**.

Для выхода из режима DEMO повторно нажмите данную кнопку.

! ПРИМЕЧАНИЯ

- В режиме DEMO устройство сохраняет состояние DEMO даже после отключения кабеля питания от сети.
- Можно пользоваться другими функциями в режиме DEMO, при этом режим DEMO будет временно приостановлен.
 - Без нажатия кнопок в течение 10 секунд режим DEMO начнет использоваться автоматически.

VOCAL FADER (Смягчение голоса)

Вы можете пользоваться такой функцией, как караоке, уменьшив громкость воспроизведения голоса певца на различных источниках. (MP3/WMA/ CD/ и т. п.) Нажмите **VOCAL FADER** (Смягчение голоса), на дисплее появится

сообщение "FADE ON" (Смягчение ВКЛ).

Для отмены повторно нажмите **VOCAL FADER** (Смягчение голоса).

Качество функции **VOCAL FADER** (Смягчение голоса) может быть различным в зависимости от условий записи соответствующих музыкальных файлов.

! ПРИМЕЧАНИЯ

- Эта функция доступна для использования только при подключенном микрофоне.
- Эта функция недоступна в режиме MONO.

Использование микрофона

1. Подключите микрофон к разъему MIC.
2. Начните воспроизведение желаемой музыкальной записи.
3. Начните петь вместе с музыкальным аккомпанементом. Настройте уровень громкости микрофона, поворачивая ручку **MIC VOLUME/CONTROL** по или против часовой стрелки или многократно нажимая кнопку **MIC VOL +/-** на пульте ДУ.

! ПРИМЕЧАНИЯ

- Когда микрофон не используется, установите **MIC VOL.** на минимальный уровень или выключите MIC и извлеките микрофонный штекер MIC.
- Если микрофон располагается слишком близко к динамикам, может возникнуть резкий шум. В этом случае переместите микрофон подальше от динамика или уменьшите уровень громкости звука с помощью тумблера **MIC VOLUME/CONTROL** на устройстве, или нажав кнопку **MIC VOL** - на пульте дистанционного управления.
- Если звучание микрофона слишком громкое, звук может искажаться. В этом случае поверните в направлении минимального значения тумблер **MIC VOLUME/CONTROL** на устройстве или нажмите кнопку **MIC VOL** - на пульте дистанционного управления.
- Можно задать эффект "эхо" для звука с микрофона с помощью тумблера **ECHO VOLUME/CONTROL**.

LIGHTING MODE

Эта функция служит для создания клубной атмосферы путем управления освещением динамика.

1. Нажмите на устройстве **LIGHTING**.

Режим меняется при каждом нажатии:
OFF → VOLCANO → POLICE → THUNDER →
PSYCHE → CAOS → OFF

! ПРИМЕЧАНИЯ

- Функция Lighting доступна во всех режимах.
- Режим Lighting сохраняет предыдущее значение при первом нажатии **LIGHTING**, нажмите эту кнопку еще раз, чтобы переключить режим.

Установка времени

1. Включите устройство.
2. Нажмите и удерживайте кнопку **CLOCK** на устройстве.
3. Выберите режим установки часов, вращая тумблер **MIC VOLUME/CONTROL** на устройстве.
- AM 12:00 (для 12-часового формата) или 0:00 (для 24-часового формата)
4. Нажмите кнопку **CLOCK** на устройстве, чтобы подтвердить выбор.
5. Выберите часы, вращая тумблер **MIC VOLUME/CONTROL** на устройстве.
6. Нажмите **CLOCK** на устройстве.
7. Выберите минуты, нажимая на тумблер **MIC VOLUME/CONTROL** на устройстве.
8. Нажмите кнопку **CLOCK** или **ENTER / SET** на устройстве.

Использование проигрывателя в качестве будильника

1. Включите устройство.
2. Нажмите и удерживайте кнопку **ALARM**.
3. Вращайте тумблер **MIC VOLUME/CONTROL** на устройстве, чтобы изменить значения часов и минут, а затем нажмите кнопку **ALARM** для их сохранения.
4. Вращайте тумблер **MIC VOLUME/CONTROL** на устройстве, чтобы выбрать функцию, а затем нажмите кнопку **ALARM** для сохранения настройки.
- Вращайте тумблер **MIC VOLUME/CONTROL** на устройстве, чтобы выбрать № памяти для выбора тюнера, а затем нажмите кнопку **ALARM**. Если номер памяти отсутствует, пропустите этот шаг.
5. Вращайте тумблер **MIC VOLUME/CONTROL** на устройстве, чтобы изменить уровень громкости, а затем нажмите кнопку **ALARM** или **ENTER / SET** для сохранения настройки. Значок циферблата "⌚" обозначает, что будильник установлен.

! ПРИМЕЧАНИЯ

- Во время установки времени вы можете проверить его текущее значение нажатием кнопки **CLOCK** даже при выключенном проигрывателе.
- После настройки часов вы можете установить будильник.
- Если вы установили часы и будильник, можно проверить состояние будильника "⌚" нажав **CLOCK**, даже если устройство выключено.
- Если вы установили часы и будильник, можно проверить состояние будильника "⌚" нажав **ALARM**, даже если устройство выключено.
- Вы можете выбрать режим **ALARM ON/OFF**, нажав кнопку **ALARM**.
- В случае DVD/CD или USB эта функция доступна при наличии музыкального файла. Если музыкальный файл отсутствует, данная функция изменяется на функцию тюнера.

Приглушение громкости вокала

Данное устройство выключается само для сбережения энергии, когда основное устройство не подключено к внешнему и не используется в течение 20 минут. То же самое будет происходить с данным устройством через шесть часов, когда основное устройство подключено к другому с помощью аналогового входа.

Как отключить беспроводную сеть или беспроводное устройство

Для выключения устройства нажмите кнопку питания на 5 секунд.

Включение AUTO POWER

Данное устройство автоматически включается, если источником входного сигнала является: LG TV или устройство **Bluetooth**.

Если вы попытаетесь подключить устройство **Bluetooth**, то данное устройство включится и подключит устройство **Bluetooth**. Вы можете проигрывать свою музыку.

! ПРИМЕЧАНИЯ

- В зависимости от подключенного устройства данная функция может быть недоступна.
- В зависимости от подключенного устройства данное устройство может включаться, но функция Bluetooth не активироваться.
- При отключении функции Bluetooth данным устройством некоторые устройства Bluetooth непрерывно предпринимают попытки подключения к данному устройству. Поэтому рекомендуется перед выключением данного устройства отключить Bluetooth-соединение.
- При подключении к приложению Music Flow Bluetooth функция Bluetooth данного устройства также включается.
- При подключении данного устройства с помощью функции LG TV или Bluetooth на устройстве подключается соответствующая функция.
- Если согласование с этим устройством уже выполнено, данное устройство может автоматически включиться источником входного сигнала, если оно было выключено.
- Если вы при отключении устройства будете удерживать кнопку питания в нажатом состоянии более 5 секунд, функция автоматического включения питания будет отключена. Чтобы активировать ее, включите устройство.

Автоматическое изменение функции

Устройство распознает такие входные сигналы как Bluetooth и LG TV, после чего автоматически выбирает нужную функцию.

Когда вы пытаетесь подключить устройство Bluetooth

Когда вы пытаетесь подключить ваше Bluetooth устройство к данному устройству, выбирается функция Bluetooth. Проигрывайте свою музыку на устройстве Bluetooth.

Когда поступает LG TV сигнал

Когда вы включаете телевизор LG TV, подключенный с помощью функции LG Sound Sync, это устройство изменяет значение функции на LG TV. Вы можете прослушивать звук со своего телевизора.

! ПРИМЕЧАНИЯ

- Этот модуль не отвечает на сигнал подключения bluetooth при использовании функции LG TV.
- При использовании функции bluetooth этот модуль не отвечает на сигнал подключения LG TV.
- Модуль Bluetooth на LG TV, который не сопряжен с этим модулем, не может использовать изменение функции автоматизации.
- Если изменить функцию этого модуля на другую функцию, некоторые модули bluetooth могут пробовать подключиться последовательно. Отключите Bluetooth до изменения функции на этом модуле.

LG Sound Sync (Синхронизация звука)



Некоторыми режимами данного аппарата можно управлять с помощью пульта ДУ телевизора с использованием функции LG Sound Sync. Данный режим доступен для телевизоров LG TV с поддержкой функции LG Sound Sync. На таких телевизорах присутствует логотип LG Sound Sync.

Функции, доступные для управления с пульта ДУ LG TV: Регулировка громкости, отключение звука. Подробное описание функции LG Sound Sync см. в руководстве по эксплуатации телевизора.

! ПРИМЕЧАНИЯ

- При использовании функции LG Sound Sync можно также использовать пульт ДУ данного аппарата. При последующем использовании пульта ДУ телевизора устройство синхронизируется с телевизором.
- При нарушении подключения проверьте следующие условия работы данного устройства и вашего телевизора: питание, функция.
- Проверьте состояние данного аппарата и подключения в следующих случаях при использовании функции LG Sound Sync.
 - Устройство выключено.
 - Выбрана другая функция.
 - Нарушено беспроводное подключение из-за помех или выхода за пределы радиуса действия.
- Пункты меню настройки телевизора могут меняться в зависимости от производителя телевизора и его модели.
- После подключения [LG TV] подключение по Bluetooth становится недоступным.
- Время, необходимое на выключение данного устройства, отличается в зависимости от телевизора.

Беспроводное подключение

1. Включите аппарат, нажав кнопку (Питание) на пульте ДУ.
2. Выберите функцию LG TV с помощью кнопки **FUNCTION** на пульте ДУ.
3. Установите вывод звука на ТВ для прослушивания звуковых файлов с помощью данного устройства :
Меню настройки ТВ → [Звук] → [вывод звука ТВ] → [LG Sound Sync (Беспроводная)]

При нормальном подключении устройства к телевизору на дисплее отображается сообщение "PAIRED", а затем сообщение "LG TV".

! ПРИМЕЧАНИЯ

- При выключении устройства кнопкой (Питание) функция LG Sound Sync (Беспроводная) отключается. Для повторного использования данной функции следует переподключить телевизор и данное устройство.
- Подробная информация о меню настроек ТВ зависит от производителей или моделей телевизора.

Устранение неисправностей

Общие параметры

НЕИСПРАВНОСТЬ	СПОСОБ УСТРАНЕНИЯ
Устройство работает ненадлежащим образом.	<ul style="list-style-type: none"> Отключите питание данного устройства и подключенного внешнего устройства (телевизора, низкочастотного динамика, DVD-плеера, усилителя и т. п.) и включите его вновь. Отсоедините шнур питания данного устройства и подключенного внешнего устройства (телевизора, низкочастотного динамика, DVD-плеера, усилителя и т. п.), а затем попытайтесь вновь присоединить их. Прежние настройки могут не сохраниться, если питание устройства будет отключено.
Питание отсутствует.	<ul style="list-style-type: none"> Шнур питания не включен в розетку. Включите в розетку шнур питания. Проверьте, есть ли электричество в сети. Проверьте состояние с помощью других электронных устройств.
Нет изображения	<ul style="list-style-type: none"> Выберите нужный режим видео-входа на телевизоре. На экране появится изображение с DVD-ресивера. Проверьте надежность подключения как со стороны телевизора, так и со стороны DVD-ресивера.
Нет звука.	<ul style="list-style-type: none"> Проверьте, правильную ли выбрали функцию. Нажмите на  FUNCTION и проверьте выбранную функцию.
Низкое качество изображения с DVD	<ul style="list-style-type: none"> Протрите диск мягкой тряпкой движениями наружу.
Диск не проигрывается	<ul style="list-style-type: none"> Вставьте диск. Вставьте корректный диск (проверьте тип диска, его цветовую систему и региональный код) Вставьте диск логотипом или напечатанной стороной вверх. Введите пароль или поменяйте уровень рейтинга.
Во время воспроизведения DVD или CD слышно гудение	<ul style="list-style-type: none"> Протрите диск мягкой тряпкой движениями наружу. Переместите устройство подальше от телевизора.
Воспроизведение не начинается.	<ul style="list-style-type: none"> Вставлен поврежденный диск или диск неправильного формата. Проверьте вставленный диск. Отсутствует диск. Вставьте диск. Диск загрязнен. Очистите диск (см. стр. 43). Диск вставлен наоборот. Установите диск этикеткой или печатной стороной вверх.

НЕИСПРАВНОСТЬ	СПОСОБ УСТРАНЕНИЯ
Невозможно настроить радиостанции	<ul style="list-style-type: none"> • Антенна расположена или подключена плохо. Подключите антенну надежно. • Сигнал радиостанции слишком слаб. Настройтесь на станцию вручную. • Никаких станций не было предустановлено, или предварительно настроенные станции были удалены (при настройке путем сканирования предустановок каналов). Настройте заранее некоторые радиостанции, подробные сведения см. на стр. 29.
ПДУ работает нештатно.	<ul style="list-style-type: none"> • Расстояние от пульта дистанционного управления до аппарата слишком велико. ПДУ следует использовать не далее 7 м от аппарата. • Между пультом ДУ и устройством есть препятствие. Удалите препятствие. • Заряд батарейки в пульте ДУ исчерпан. Замените батарейки.
Нет освещения динамика.	<ul style="list-style-type: none"> • Проверьте световые индикаторы динамика, нажав LIGHTING.
LG Sound Sync не работает.	<ul style="list-style-type: none"> • Проверьте поддерживает ли ваш телевизор LG функцию LG Sound Sync. • Проверьте подключение LG Sound Sync. • Проверьте настройки звука на телевизоре или данном устройстве.
Не работает функция Auto power вкл/выкл.	<ul style="list-style-type: none"> • Проверьте подключение внешнего устройства, например телевизора или устройства Bluetooth. • В зависимости от подключенного устройства данная функция может быть недоступна.

Управление телевизором с помощью пульта дистанционного управления, входящего в комплект поставки

Вы можете управлять работой телевизора с помощью следующих кнопок.

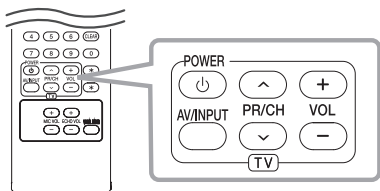

Нажатием	Вы можете
(TV POWER)	Включение и отключение ТВ.
AV/INPUT	Переключение источников входного сигнала.
PR/CH /	Пролистывание занесенных в память каналов.
VOL +/-	Регулировка громкости ТВ.

ПРИМЕЧАНИЯ

В зависимости от типа подключаемого проигрывателя Вы не сможете воспользоваться некоторыми кнопками на пульте ДУ.

Настройка дистанционного управления Вашим телевизором

Вы можете управлять работой телевизора с помощью входящего в комплект поставки пульта дистанционного управления.

Если модель Вашего телевизора указана в приведенной ниже таблице, задайте соответствующий код производителя.

1. Удерживая кнопку (TV POWER), наберите с помощью цифровых кнопок код производителя Вашего телевизора (см. таблицу ниже).

Производитель	Цифровой код
LG	1(по умолчанию), 2
Zenith	3, 4
GoldStar	1, 2
Samsung	6, 7
Sony	8, 9
Hitachi	4

2. Для завершения настройки отпустите кнопку (TV POWER).

В зависимости от модели Вашего телевизора некоторые кнопки могут не функционировать даже после ввода кода производителя. При замене элементов питания пульта ДУ введенный цифровой код может сброситься на установленный по умолчанию. Снова введите нужный цифровой код.

Техническое обслуживание

Транспортировка устройства

При перевозке товара

Сохраняйте исходные упаковочные материалы и коробку. Если Вы хотите перевезти проигрыватель, для максимальной защиты упакуйте устройство так, как это было сделано на заводе.

Храните поверхности продукта чистыми

- Не используйте летучие жидкости такие, как средство от насекомых, рядом с предметом.
- Поверхность можно повредить, если вытирать пыль, сильно надавливая на предмет.
- Не оставляйте на долгое время резиновые или пластиковые предметы рядом с проигрывателем.

Уход за аппаратом

Для чистки аппарата используйте мягкую, сухую салфетку. Если поверхности очень загрязнены, используйте мягкую салфетку, слегка смоченную в мягком моющем средстве. Не используйте сильные растворители такие, как алкоголь, бензин или растворитель, так как можно повредить поверхность.

Ремонт и обслуживание домашнего кинотеатра

Данный аппарат – высокотехнологичное устройство. Если оптические линзы или части дисководов грязные или имеют потертый вид, качество изображения может ухудшиться. За более полной информацией обращайтесь в ближайший авторизованный сервисный центр.

Рекомендации по использованию дисков

Уход за дисками

Не касайтесь рабочей поверхности диска. Держите диск за кромку так, чтобы не оставлять отпечатки на рабочей стороне. Никогда не приклеивайте на диск бумагу или ленту.

Хранение дисков

После проигрывания убирайте диск в футляр. Не храните диски там, где на них будет падать прямой солнечный свет или рядом с источниками тепла, не оставляйте их в Вашей машине, припаркованной на открытой стоянке, во избежание попадания солнечных лучей.

Чистка дисков

Отпечатки пальцев и пыль на диске могут стать причиной плохого качества воспроизведения кадров и искажения звука. Перед проигрыванием протрите диск чистой тканью. Протирайте диск от центра к краю.

Для чистки не используйте сильные растворители такие, как алкоголь, бензин, растворитель, известные очистители и или антистатика, предназначенные для старых виниловых пластинок.

Рекомендации по использованию дисков

Выберите региональный код из списка.

Регион	Код	Регион	Код	Регион	Код	Регион	Код
Афганистан	AF	Фиджи	FJ	Монако	MC	Сингапур	SG
Аргентина	AR	Финляндия	FI	Монголия	MN	Словакия	SK
Австралия	AU	Франция	FR	Марокко	MA	Словения	SI
Австрия	AT	Германия	DE	Непал	NP	ЮАР	ZA
Бельгия	BE	Великобритания	GB	Нидерланды	NL	Южная Корея	KR
Бутан	BT	Греция	GR	Нидерландские		Испания	ES
Боливия	BO	Гренландия	GL	Антильские острова	AN	Шри-Ланка	LK
Бразилия	BR	Гонконг	HK	Новая Зеландия	NZ	Швеция	SE
Камбоджа	KH	Венгрия	HU	Нигерия	NG	Швейцария	CH
Канада	CA	Индия	IN	Норвегия	NO	Тайвань	TW
Чили	CL	Индонезия	ID	Оман	OM	Таиланд	TH
Китай	CN	Израиль	IL	Пакистан	PK	Турция	TR
Колумбия	CO	Италия	IT	Панама	PA	Уганда	UG
Конго	CG	Ямайка	JM	Парагвай	PY	Украина	UA
Коста-Рика	CR	Япония	JP	Филиппины	PH	США	US
Хорватия	HR	Кения	KE	Польша	PL	Уругвай	UY
Чехия	CZ	Кувейт	KW	Португалия	PT	Узбекистан	UZ
Дания	DK	Ливия	LY	Румыния	RO	Вьетнам	VN
Эквадор	EC	Люксембург	LU	Россия	RU	Зимбабве	ZW
Египет	EG	Малайзия	MY	Саудовская Аравия	SA		
Сальвадор	SV	Мальдивская		Сенегал	SN		
Эфиопия	ET	Республика	MV				
		Мексика	MX				

Языковые коды

Выберите язык из списка для следующих первичных настроек: Disc Audio (Звук диска), Disc Subtitle (Субтитры диска), Disc Menu (Меню диска).

Язык	Код	Язык	Код	Язык	Код	Язык	Код
Афар	6565	Французский	7082	Литовский	7684	Синдхи	8368
Африкаанс	6570	Фризский	7089	Македонский	7775	Сингальский	8373
Албанский	8381	Галисийский	7176	Малагасийский	7771	Словацкий	8375
Амхарский	6577	Грузинский	7565	Малайский	7783	Словенский	8376
Арабский	6582	Немецкий	6869	Малаялам	7776	Испанский	6983
Армянский	7289	Греческий	6976	Маори	7773	Суданский	8385
Ассамский	6583	Гренландский	7576	Маратхи	7782	Суахили	8387
Аймара	6588	Гуарани	7178	Молдавский	7779	Шведский	8386
Азербайджанский	6590	Гуджарати	7185	Монгольский	7778	Тагальский	8476
Башкирский	6665	Хауса	7265	Науру	7865	Таджикский	8471
Баскский	6985	Иврит	7387	Непальский	7869	Тамильский	8465
Бенгальский	6678	Хинди	7273	Норвежский	7879	Телугу	8469
Бхутани	6890	Венгерский	7285	Ория	7982	Тайский	8472
Бихари	6672	Исландский	7383	Панджаби	8065	Тонганский	8479
Бретонский	6682	Индонезийский	7378	Пашто	8083	Турецкий	8482
Болгарский	6671	Интерлингва	7365	Персидский	7065	Туркменский	8475
Бирманский	7789	Ирландский	7165	Польский	8076	Чви	8487
Белорусский	6669	Итальянский	7384	Португальский	8084	Украинский	8575
Китайский	9072	Яванский	7487	Кечуа	8185	Урду	8582
Хорватский	7282	Каннада	7578	Ретороманский	8277	Узбекский	8590
Чешский	6783	Кашмири	7583	Румынский	8279	Вьетнамский	8673
Датский	6865	Казахский	7575	Русский	8285	Волапук	8679
Голландский	7876	Киргизский	7589	Самоанский	8377	Валлийский	6789
Английский	6978	Корейский	7579	Санскрит	8365	Волоф	8779
Эсперанто	6979	Курдский	7585	Гаэльский	7168	Коса	8872
Эстонский	6984	Лаосский	7679	Сербский	8382	Идиш	7473
Фарерский	7079	Латинский	7665	Сербохорватский	8372	Йоруба	8979
Фиджи	7074	Латышский	7686	Шона	8378	Зулусский	9085
Финский	7073	Лингала	7678				

Торговые марки и лицензии

Другие товарные знаки являются товарными знаками соответствующих владельцев.



Изготовлен на основании лицензии от Dolby Laboratories. Dolby и the double-D являются торговыми знаками Dolby Laboratories.



Термины HDMI, спецификация HDMI и логотип HDMI являются фирменными обозначениями или зарегистрированными товарными знаками компании HDMI Licensing LLC в Соединенных Штатах Америки и других странах.



“DVD Logo” – торговый знак DVD Format/Logo Licensing Corporation.



Беспроводная технология является системой, позволяющей устанавливать радиосвязь между электронными устройствами в диапазоне до 10 метров.

Подключение отдельных устройств с использованием беспроводной технологии **Bluetooth** не требует дополнительных затрат. Мобильный телефон с беспроводной технологией **Bluetooth** можно использовать через канал Cascade при подключении с помощью беспроводной технологии **Bluetooth**.

Слово **Bluetooth**® и логотипы являются собственностью компании Bluetooth SIG, Inc., и любое использование этих знаков компанией LG Electronics осуществляется по лицензии.

Другие товарные знаки и торговые названия принадлежат соответствующим владельцам.

Примечания относительно Авторских прав

- В этом продукте используется технология защиты авторских прав, защищенная патентами США и другими правами на интеллектуальную собственность. Использование этой технологии защиты авторских прав должно быть одобрено компанией «Rovi» и предназначено для домашнего и других ограниченных видов просмотра программ, если иное не разрешено компанией «Rovi». Обратное проектирование и дисассемблирование запрещено.
- Согласно законодательству США об авторских правах и соответствующим законам других стран несанкционированная запись, использование, показ, распространение или редактирование телепрограмм, видеокассет, дисков BD-ROM, DVD, компакт-дисков и других материалов может повлечь за собой административную и/или уголовную ответственность.

Общие характеристики

Общие параметры	
Требования к питанию	См. паспортную табличку.
Потребляемая мощность	См. паспортную табличку.
	Режим ожидания сети: 0,4 Вт (если все сетевые порты активированы).
Габариты (Ш x В x Г)	430 мм x 665 мм x 468 мм
Масса нетто (приблизительно)	22,7 кг
Рабочая температура	от 5 °С до 35 °С (от 41 °F до 95 °F)
Рабочая влажность	60 %
Питание шины (USB)	5 В  500 мА

Входы/Выходы	
Выход HDMI	19 pin (тип A, Соединитель HDMI™)
AUX OUT	2,0 В среднеквадр. напр. (1 кГц, 0 Дб), 600 Ом, разъем RCA (Лев., Пр.)
AUX IN	2,0 В среднеквадр. напр. (1 кГц, 0 Дб), 600 Ом, разъем RCA (Лев., Пр.)
PORT. IN	1,2 В среднеквадр. напр. (Ø разъема 3,5)
MIC	27 мВ

Приемник	
Диапазон FM	87,5—108,0 МГц или 87,50—108,00 МГц



CD	
Частотная характеристика	40—20000 Гц
Соотношение сигнал-шум	75 дБ
Динамический диапазон	80 дБ

Усилитель	
Максимальная мощность (RMS)	1000 Вт
Спереди (RMS)	500 Вт x 1 (6 Ом при 150 Гц)
MID (RMS)	500 Вт x 1 (6 Ом при 1 кГц)
THD	20 %

- Конструкция устройства и его технические характеристики могут быть изменены без предварительного уведомления.

	Телефон	Режим работы	Интернет
Россия	8-800-200-7676	Круглосуточно	http://www.lg.com
Беларусь	8-820-0071-1111		
Латвия	8-0200-201	9:00 - 17:00 (Пн.-Пт.)	
Литва	8-800-08-081		
Эстония	800-9990		
Україна	0-800-303-000	8:00 - 21:00 (Пон.-Пят.) 8:30 - 18:30 (Суб., Вск.)	
Қазақстан	8-8000-805-805	9:00-20:00 (Пн.-Пят.) 9:00-18:00 (Суб., Вск.)	
	2255 (GSM)		
Ўзбекистан	8 800 120 2222	9:00 - 18:30 (Пн.-Пят.) 9:00 - 15:00 (Суб., Вск.)	
Қырғызстан	800 0071 0005	Круглосуточно	
Молдова	00-800-0071-0005 (Тольғы для стационарных телефонов)	Круглосуточно	



	<p>Символ «не для пищевой продукции» применяется в соответствие с техническим регламентом Таможенного союза «О безопасности упаковки» 005/2011 и указывает на то, что упаковка данного продукта не предназначена для повторного использования и подлежит утилизации. Упаковку данного продукта запрещается использовать для хранения пищевой продукции.</p>	<p>Символ Кедендік одақтың 005/2011 техникалық регламентіне сәйкес қолданылады және осы өнімнің қаптамасын екінші рет пайдалануға арналмағанын және жоюға жататынын көрсетеді. Осы өнімнің қаптамасын азық-түлік өнімдерін сақтау үшін пайдалануға тыйым салынады.</p>
	<p>Символ «петля Мебиуса» указывает на возможность утилизации упаковки. Символ может быть дополнен обозначением материала упаковки в виде цифрового и/или буквенного обозначения.</p>	<p>Символ қаптаманы жою мүмкіндігін көрсетеді. Символ сандық код және/немесе әріп белгілері түріндегі қаптама материалының белгісімен толықтырылуы мүмкін.</p>

Российская Федерация

Импортер ООО «ЛГ Электроникс Рус»

Адрес импортера: 143160 Российская Федерация, Московская область, Рузский район, сельское поселение Дороховское, 86 км. Минского шоссе, д.9

Адрес производителя : ЛГ ЭЛЕКТРОНИКС (ХУЖОУ) ИНК., ЗАВОД ХАТАИ

ЛГ Электроникс (Хужоу) Инк., завод Хатаи 516006, Китай, пров. ГуанДонг, г. Хужоу, Промышленная зона Жонгкай, Индустриальный парк Хутаи, ХуФенг Донг Уи Роуд, 13.

Сделано в Китае

Україна

Найменування та адреса імпортера

ПІІ «ЛГ ЕЛЕКТРОНІКС Україна» вул. Басейна, 6, м. Київ, 01004,
Тел 044 201-43-50

Қазақстан Республикасы

Импорттаушы АҚ «ЭЛ Джи Электроникс Алматы Қазақстан», 050061, Алматы қ., к. Көкорай, 2А

Өндірушінің мекенжайы: LG Electronics(Huizhou) Inc. Huitai Factory

516006, Қытай, ГуанДонг ауданы, Хужоу қаласы, Жонгкай өнеркәсіптік аймағы, Хутаи Индустриялық саябағы, ХуФенг Донг Уи Роуд, 13.

Қазақстан Республикасы территориясында тұтынушылардан келіп түскен талаптар мен ұсыныстарды қарайтын және тауарды жөндеу мен техникалық қызмет көрсететін ұжым:

АҚ «Эл Джи Электроникс Алматы Қазақстан», 050061, Қазақстан Республикасы, Алматы қ., Көкорай, 2А. Басқа сервис орталықтары жайында мағлұматты «Тұтынушыға қызмет көрсету орталығына» телефон шалу арқылы білуге болады.

Қытайда жасалған