

SAMSUNG

ПОЛНОЕ РУКОВОДСТВО

HW-T400

Удивительные возможности

Благодарим за приобретение устройства компании Samsung.

Для наилучшего обслуживания

зарегистрируйте свое устройство по адресу:

www.samsung.com/register





МЕРЫ ПРЕДОСТОРОЖНОСТИ





ПРЕДУПРЕЖДЕНИЯ ДЛЯ БЕЗОПАСНОГО ИСПОЛЬЗОВАНИЯ

ВО ИЗБЕЖАНИЕ ПОРАЖЕНИЯ ЭЛЕКТРИЧЕСКИМ ТОКОМ НЕ ОТКРЫВАЙТЕ КРЫШКУ (ИЛИ ЗАДНЮЮ ПАНЕЛЬ) УСТРОЙСТВА.

ВНУТРИ УСТРОЙСТВА ОТСУТСТВУЮТ ДЕТАЛИ, РЕМОНТ КОТОРЫХ МОЖЕТ ВЫПОЛНЯТЬ ПОЛЬЗОВАТЕЛЬ. ОБСЛУЖИВАНИЕ ДОЛЖНО ПРОИЗВОДИТЬСЯ КВАЛИФИЦИРОВАННЫМИ СПЕЦИАЛИСТАМИ.

Описание символов, которые могут быть на устройстве Samsung, см. в таблице ниже.

	<p>ВНИМАНИЕ</p> <p>ОПАСНОСТЬ ПОРАЖЕНИЯ ЭЛЕКТРИЧЕСКИМ ТОКОМ НЕ ОТКРЫВАТЬ!</p>	
	<p>Этот символ свидетельствует о том, что внутри изделия имеется высокое напряжение. Любой контакт с деталями внутри изделия представляет опасность.</p>	
	<p>Этот символ обозначает, что к изделию прилагается важный документ, касающийся его эксплуатации и технического обслуживания.</p>	
	<p>Изделие класса II: этот символ означает, что данное изделие не требует заземления. Если этот символ отсутствует на изделии с проводом питания, изделие ДОЛЖНО иметь надежное соединение с защитным заземлением (заземлением).</p>	

	<p>Напряжение переменного тока: этот символ означает, что указанное номинальное напряжение относится к переменному току.</p>
	<p>Напряжение постоянного тока: этот символ означает, что указанное номинальное напряжение относится к постоянному току.</p>
	<p>Внимание!, Перед использованием ознакомьтесь с инструкциями: этот символ призывает пользователей ознакомиться со сведениями по безопасности, приведенными в руководстве пользователя.</p>
	<p>Символ «не для пищевой продукции» применяется в соответствие с техническим регламентом Таможенного союза "О безопасности упаковки" 005/2011 и указывает на то, что упаковка данного продукта не предназначена для повторного использования и подлежит утилизации. Упаковку данного продукта запрещается использовать для хранения пищевой продукции.</p>
	<p>Символ «петля Мебиуса» указывает на возможность утилизации упаковки. Символ может быть дополнен обозначением материала упаковки в виде цифрового и/или буквенного обозначения.</p>

ПРЕДУПРЕЖДЕНИЕ :

Чтобы снизить риск возникновения пожара или поражения электрическим током, не подвергайте это устройство воздействию дождя или влаги.

- Чтобы отключить устройство от электросети, необходимо извлечь вилку кабеля питания из розетки, соответственно, вилка всегда должна содержаться в исправном состоянии.

ВНИМАНИЕ

- Не подвергайте это устройство воздействию воды. Не ставьте на устройство предметы, заполненные жидкостью, например вазы.
- Для полного отключения питания устройства следует извлечь вилку из розетки. Поэтому вилка должна быть всегда доступна.

МЕРЫ ПРЕДОСТОРОЖНОСТИ

1. Убедитесь, что источник питания переменного тока в вашем доме соответствует требованиям к питанию, приведенным на идентификационной наклейке внизу устройства. Установите устройство горизонтально на подходящую поверхность (мебель), обеспечив достаточно места вокруг него для вентиляции 7 - 10 см. Убедитесь, что вентиляционные отверстия не перекрыты. Не устанавливайте устройство на усилители или другое оборудование, которое может сильно нагреться. Данное устройство предназначено для продолжительного использования. Для отключения устройства отсоедините сетевую вилку из розетки. Если устройство не используется в течение длительного времени, отключите его от сети.
2. Во время грозы отсоединяйте сетевую вилку от розетки. Скачки напряжения питания во время грозы могут повредить устройство.

3. Не подвергайте устройство воздействию прямых солнечных лучей и других источников тепла. Это может вызвать перегрев и привести к неисправности устройства.
4. Защищайте проигрыватель от попадания влаги (например, вода из вазы), не подвергайте его чрезмерному нагреванию (например, не ставьте рядом с камином) и не оставляйте вблизи устройств, излучающих сильные магнитные или электрические поля. В случае неисправной работы устройства отсоедините кабель питания от источника переменного тока. В случае неисправной работы устройства отсоедините кабель питания от источника переменного тока. Устройство предназначено только для личного использования. При хранении устройства в условиях низкой температуры возможно образование конденсата. При транспортировке устройства в зимнее время не включайте его приблизительно в течение 2 часов, пока температура устройства не достигнет комнатной температуры.
5. Батареи, используемые в данном устройстве, содержат вредные для окружающей среды химические элементы. Не выбрасывайте батареи в корзину с бытовыми отходами. Не бросайте батареи в огонь. Не допускайте короткого замыкания или нагревания батарей, не разбирайте их. При неправильной замене батареи существует опасность взрыва. Для замены используйте только такие же или аналогичные батареи.

ОБ ЭТОМ РУКОВОДСТВЕ

Руководство пользователя состоит из двух частей: настоящее напечатанное на бумаге РУКОВОДСТВО ПОЛЬЗОВАТЕЛЯ и подробное ПОЛНОЕ РУКОВОДСТВО, которое можно скачать.



РУКОВОДСТВО ПОЛЬЗОВАТЕЛЯ

Смотрите данное руководство для инструкций по технике безопасности, установки продукта, компонентов, соединений и спецификации продукта.



ПОЛНОЕ РУКОВОДСТВО

ПОЛНОЕ РУКОВОДСТВО можно найти на сайте центра поддержки Samsung, отсканировав QR-код. Для просмотра руководства на ПК или мобильном устройстве загрузите его в формате документа с веб-сайта Samsung. (<http://www.samsung.com/support>)

Конструкция и характеристики могут быть изменены без предварительного уведомления.

СОДЕРЖАНИЕ

01	Проверка компонентов	6
	Установка батарейки (AAA) в пульт дистанционного управления	6
02	Обзор устройства	7
	Передняя / Правая панель устройства Soundbar	7
	Нижняя панель устройства Soundbar	8
03	Пульт дистанционного управления	9
	Использование скрытых кнопок (кнопок с несколькими функциями)	10
	Регулировка громкости устройства Soundbar с помощью пульта дистанционного управления ТВ	12
04	Подключение устройства Soundbar	13
	Подключение электропитания	13
05	Подключение к ТВ	14
	Подключение с помощью оптического кабеля	14

	Подключение телевизора или устройства Bluetooth через Bluetooth	16
	Подключение устройства Soundbar к мобильному устройству через функцию NFC	17
06	Подключение к внешнему устройству	20
	Подключение с помощью оптического кабеля	20
	Подключение с помощью аналогового аудио кабеля (AUX)	21
07	Подключение USB-накопителя	22
	Настройка параметров повторного воспроизведения	23
08	Инициализация системы	25
09	Установка настенного крепления (Дополнительно)	26
	Меры предосторожности при установке	26
	Компоненты для крепления на стену	26
10	Обновление программного обеспечения	29
	Процедура обновления	29
	Если выполнить обновление не удалось	30
11	Поиск и устранение неисправностей	31
12	Лицензия	32
13	Примечание относительно лицензии с открытым исходным кодом	32
14	Важное примечание об обслуживании	32
15	Спецификации и руководство	33
	Технические характеристики	33

01 ПРОВЕРКА КОМПОНЕНТОВ

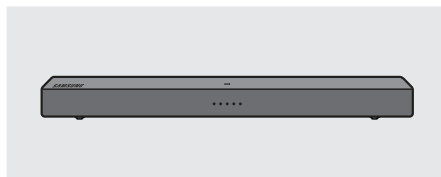

Основное устройство Soundbar



Сетевой шнур



Пульт дистанционного управления / батарея (AAA x1)

- Руководство пользователя / гарантийный талон / брошюра с информацией о стандартах соответствия требованиям (недоступно в некоторых регионах).
- Характеристики источника электропитания и потребления электроэнергии указаны на наклейке на корпусе устройства. (Наклейка : Нижняя часть основного устройства Soundbar)
- Для покупки дополнительных компонентов или кабелей обратитесь в сервис-центр Samsung или службу поддержки Samsung.
- Внешний вид принадлежностей может отличаться от изображений в настоящем руководстве.

Установка батарейки (AAA) в пульт дистанционного управления

Вставьте батарейку в соответствии с метками полярности на батарейном отсеке.

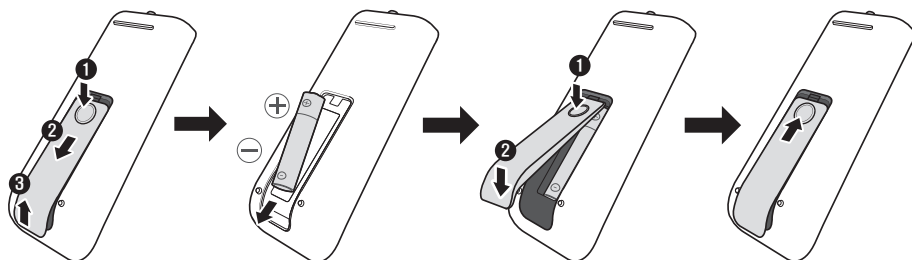

02 ОБЗОР УСТРОЙСТВА

Передняя / Правая панель устройства Soundbar

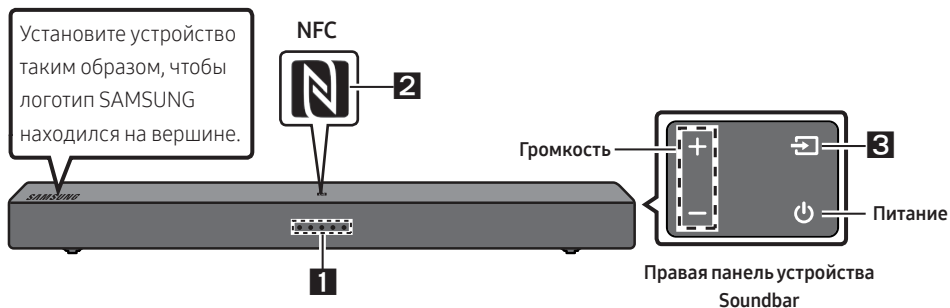

Светодиодный индикатор мигает, светится или меняет цвет в зависимости от текущего режима или состояния устройства Soundbar. Цвет светодиодного индикатора и количество световых индикаторов указывают на активный режим, как описано ниже.



Белый светодиодный индикатор



Синий светодиодный индикатор



Красный светодиодный индикатор



Зеленый светодиодный индикатор

1

Светодиодный индикатор

Режим	Кнопка пульта дистанционного управления	Светодиодный индикатор
D.IN		
Bluetooth		Подключенное состояние
		Отключенное состояние
Сопряжение по Bluetooth		
AUX		
USB		

2	Логотип NFC	Можно активировать соединение по Bluetooth, расположив телефон в зоне обнаружения NFC на устройстве Soundbar.
3	Источник сигнала	Выбор режима входящего источника сигнала. (D.IN / Bluetooth / AUX / USB) <ul style="list-style-type: none"> Для того чтобы включить режим «Сопряжение по Bluetooth», переключите источник сигнала в режим «Bluetooth», а затем нажмите и удерживайте кнопку  более 5 секунд.

Нижняя панель устройства Soundbar

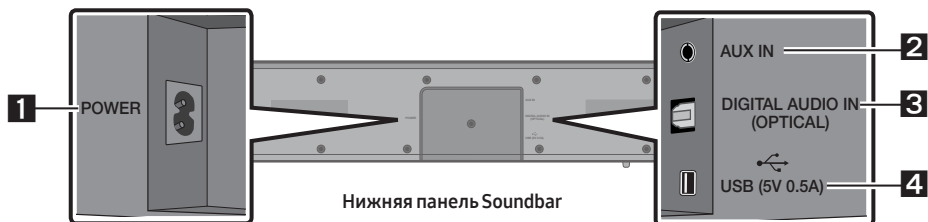

1	POWER	Подключение кабеля питания переменного тока устройства Soundbar.
2	AUX	Подключение к аналоговому выходу внешнего устройства.
3	D.IN	Подключение к цифровому (оптическому) выходу внешнего устройства.
4	USB	Подключите устройство USB сюда для воспроизведения музыкальных файлов на устройстве USB через устройство Soundbar.







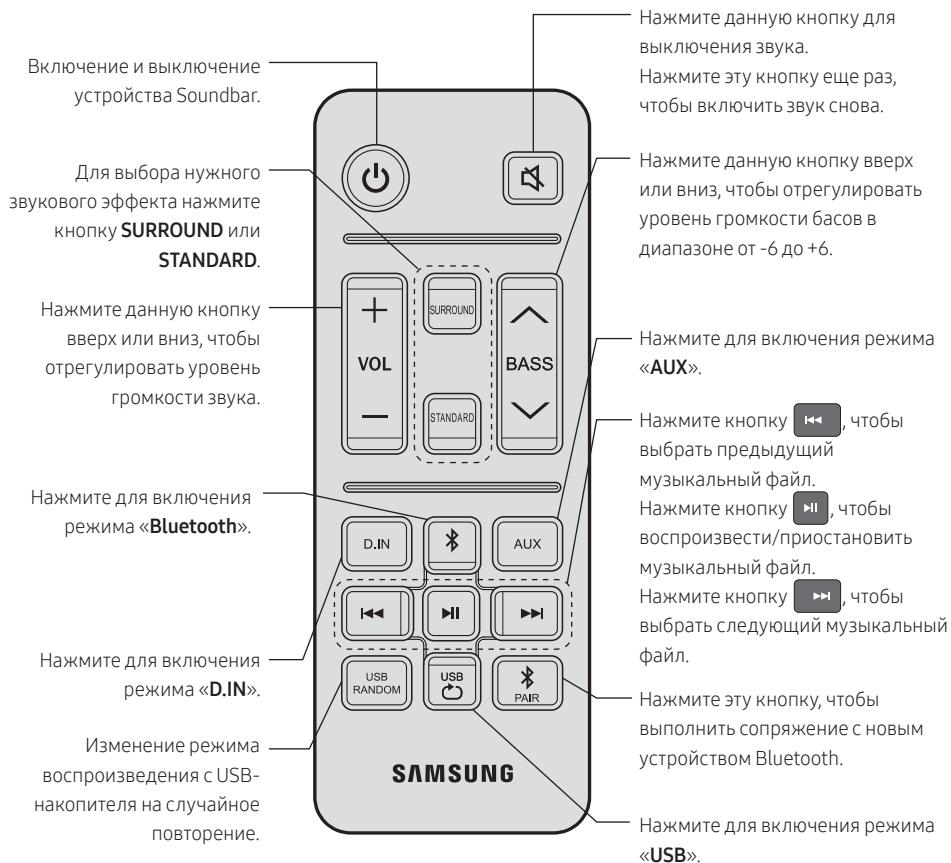



- При подключении кабеля питания переменного тока кнопка питания заработает через 4–6 секунд.
- После включения питания устройство сможет воспроизводить звук через 4 - 5 секунд.
- Если требуется прослушивать звук только через систему Soundbar, необходимо отключить динамики телевизора в меню настройки звука телевизора. См. руководство пользователя, прилагаемое к ТВ.
- При отсоединении кабеля питания от настенной розетки потяните за штепсельную вилку. Не тяните за кабель.
- Не подключайте данный блок или другие компоненты к розетке переменного тока, пока не выполнены все соединения между компонентами.







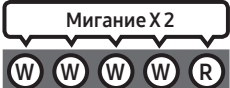

03 ПУЛЬТ ДИСТАНЦИОННОГО УПРАВЛЕНИЯ

- Изображения, кнопки и функции пульта дистанционного управления могут отличаться в зависимости от модели.



Использование скрытых кнопок (кнопок с несколькими функциями)

Скрытая кнопка		Как использовать пульт дистанционного управления		
Кнопка пульта дистанционного управления	Функция			
	<p>Включение/выключение Auto Power Down (режим AUX)</p>	<ul style="list-style-type: none"> – Режим D.IN / Bluetooth / USB / AUX : при отсутствии аудиосигнала в течении 18 минут. – При бездействии КНОПКИ в течении 8 часов с подключенным аудиокабелем (AUX). (Функция Auto Power Down (Автоматическое выключение) может быть отключена только в этом случае). – Для того, чтобы отключить функцию Auto Power Down (Автоматическое выключение) в режиме «AUX», нажмите и удерживайте кнопку  в течение 5 секунд. <div style="border: 1px solid black; padding: 5px; margin: 10px 0;"> <p style="text-align: center;">Светодиодный индикатор</p> <table style="width: 100%; text-align: center;"> <tr> <td style="width: 50%;">  <p>Функция Auto Power Down включена</p> </td> <td style="width: 50%;">  <p>Функция Auto Power Down выключена</p> </td> </tr> </table> </div>	 <p>Функция Auto Power Down включена</p>	 <p>Функция Auto Power Down выключена</p>
	 <p>Функция Auto Power Down включена</p>	 <p>Функция Auto Power Down выключена</p>		
<p>Инициализация (режим ожидания)</p>	<p>Нажмите и удерживайте кнопку  в течении 5 секунд при выключенном состоянии режима ожидания для запуска исходной функции системы.</p> <ul style="list-style-type: none"> – Эта операция не приведет к удалению истории сопряжений по Bluetooth. <div style="border: 1px solid black; padding: 5px; margin: 10px 0;"> <p style="text-align: center;">Светодиодный индикатор</p> <div style="text-align: center;">  <p>Мигание X 2</p> </div> </div>			
	<p>Включение/выключение пульта дистанционного управления ТВ (режим ожидания)</p>	<p>Подробную информацию о пульте дистанционного управления ТВ см. в разделе «Регулировка громкости устройства Soundbar с помощью пульта дистанционного управления ТВ» на стр. 12.</p>		
	<p>Соединение с ТВ (режим Bluetooth)</p>	<p>Подробную информацию о Соединение с ТВ, см. в разделе «Отключение устройства Soundbar от телевизора» на стр. 17.</p>		

	<p>Включение/ выключение Bluetooth Power</p>	<p>Нажмите и удерживайте кнопку  в течении 5 секунд при включенном состоянии для запуска функции включения/выключения Bluetooth Power.</p> <div data-bbox="434 209 1020 424" style="border: 1px solid black; padding: 5px;"> <p style="text-align: center;">Светодиодный индикатор</p> <table border="1" style="width: 100%; border-collapse: collapse;"> <tr> <td style="text-align: center; padding: 5px;">  <p>Мигание</p> <p>Функция Bluetooth Power включена</p> </td> <td style="text-align: center; padding: 5px;">  <p>Мигание</p> <p>Функция Bluetooth Power выключена</p> </td> </tr> </table> </div>	 <p>Мигание</p> <p>Функция Bluetooth Power включена</p>	 <p>Мигание</p> <p>Функция Bluetooth Power выключена</p>
 <p>Мигание</p> <p>Функция Bluetooth Power включена</p>	 <p>Мигание</p> <p>Функция Bluetooth Power выключена</p>			
	<p>Включение/ выключение Auto Power Link</p>	<p>Подробную информацию о функции включения/выключения Auto Power Link см. в разделе «Auto Power Link» на стр. 15.</p>		







Регулировка громкости устройства Soundbar с помощью пульта дистанционного управления ТВ

Если у вас телевизор Samsung, настроить громкость Soundbar можно с помощью пульта ИК-управления, который входит в комплект поставки телевизора Samsung.

Сначала в меню установите внешние динамики в качестве источника звука телевизора Samsung, а затем настройте громкость звука Soundbar с помощью пульта управления Samsung. Подробную информацию см. в руководстве пользователя телевизора.

Стандартный режим для данной функции управляется телевизором Samsung.

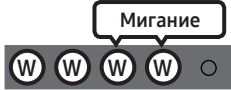
1. Если ваш телевизор не является телевизором Samsung и вам нужно, чтобы громкость устройства Soundbar можно было регулировать с помощью пульта дистанционного управления телевизора, то настройки данной функции можно изменить путем непрерывного нажатия и удерживания кнопки  **BASS**. Чтобы настроить на пульте дистанционного управления телевизора возможность регулирования громкости устройства Soundbar, выполните шаги с 1 по 3, указанные ниже.
2. Чтобы полностью выключить данную функцию, выполните шаги 1 и 2.

	Режим	Кнопка пульта дистанционного управления	Светодиодный индикатор
1.	Выключить		
2.	Режим «Выкл.»		
3.	Режим «Все ТВ»		
4.	Режим «Телевизор Samsung» (Стандартный режим)		

- Каждый раз, когда вы нажимаете и удерживаете кнопку  **BASS** в течении 5 секунд, режим устройства переключается в следующем порядке: «Samsung TV» (Стандартный режим) → «Выкл.» → «Все ТВ».
- Светодиодные индикаторы мигают 3-4 секунды, а затем устройство возвращается в режим ожидания.
- Данная функция может быть недоступна в зависимости от пульта дистанционного управления телевизора.
- Производители, поддерживающие данную функцию: VIZIO, LG, Sony, Sharp, PHILIPS, PANASONIC, TOSHIBA, Hisense, RCA

04 ПОДКЛЮЧЕНИЕ УСТРОЙСТВА SOUNDBAR

Подключение электропитания

- Характеристики необходимого источника электропитания и потребления электроэнергии указаны на наклейке на корпусе устройства. (Наклейка: Нижняя панель основного устройства Soundbar)

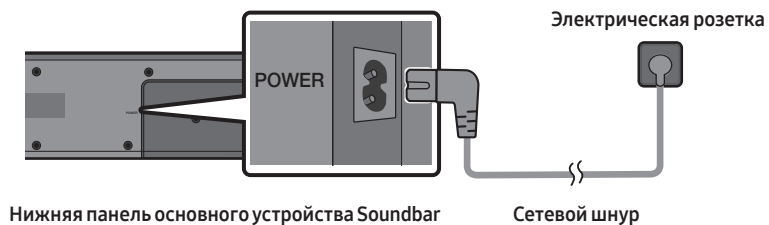

05 ПОДКЛЮЧЕНИЕ К ТВ

Прослушайте звук телевизора с устройства Soundbar с помощью проводной или беспроводной связи.

- Когда устройство Soundbar подключено к выбранным телевизорам Samsung, устройством Soundbar можно управлять с помощью пульта дистанционного управления телевизора.
 - Эта функция доступна на телевизорах Samsung Smart TV 2017 года и более поздних моделях, поддерживающих Bluetooth, если Soundbar подключен к ним с помощью оптического кабеля.
 - Данная функция также позволяет использовать меню телевизора для регулировки звукового поля и различных настроек, а также громкости и отключения звука.

Подключение с помощью оптического кабеля

Шаг 1. Подключите оптический кабель

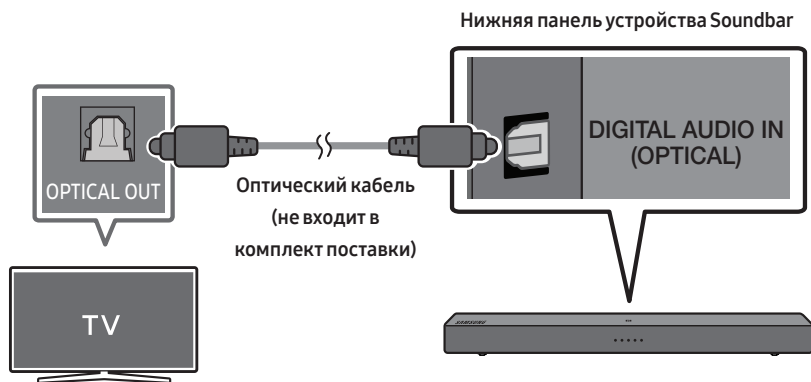

ПРИМЕЧАНИЕ

- Если звук трансляции закодирован по стандарту Dolby Digital, а для параметра «Формат цифрового аудиовывода» на вашем устройстве установлено значение PCM, рекомендуем изменить его на Dolby Digital. После изменения параметра качество звука устройства повысится (В меню телевизора пункты Dolby Digital и PCM могут называться по-разному в зависимости от производителя устройства.).

Шаг 2. Измените режим устройства Soundbar на D.IN

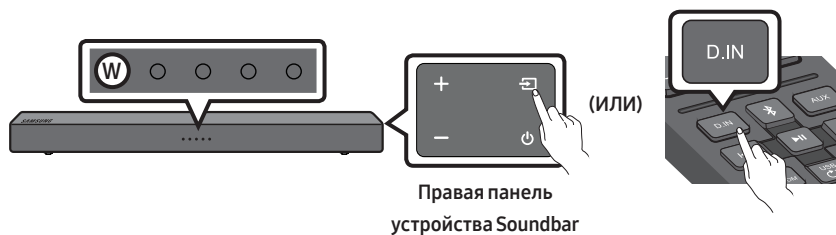

Auto Power Link

Данная функция автоматически включает устройство Soundbar при включении телевизора, если Soundbar подключен к телевизору с помощью оптического кабеля (не входит в комплект поставки).

Нажмите и удерживайте кнопку **STANDARD** на пульте дистанционного управления более 5 секунд, чтобы переключить эту функцию.

- Функция Auto Power Link по умолчанию включена.
- В зависимости от подключенного устройства, функция Auto Power Link может не работать.
- Данная функция доступна лишь в режиме «D.IN».

Режим	Кнопка пульта дистанционного управления	Светодиодный индикатор
ВЫКЛ.		
ВКЛ.		

Подключение телевизора или устройства Bluetooth через Bluetooth

Шаг 1. Измените режим устройства Soundbar на «Сопряжение по Bluetooth»

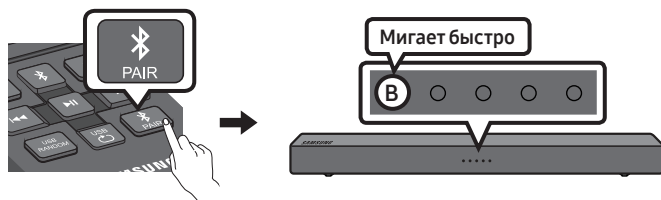

Шаг 2. Выберите устройство Soundbar в меню телевизора или устройства Bluetooth

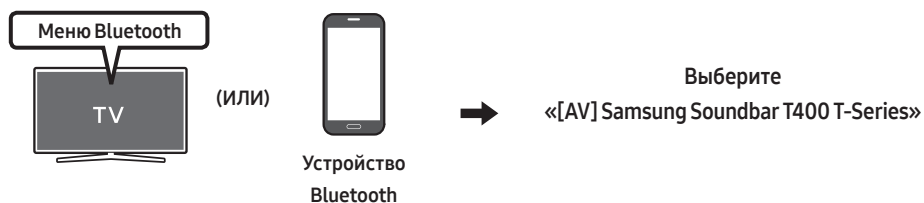

ПРИМЕЧАНИЕ

- Невозможно подключить более одного телевизора или устройства Bluetooth одновременно.

Шаг 3. Проверьте состояние подключения Soundbar

Синий светодиодный индикатор не должен мигать после завершения подключения по Bluetooth.

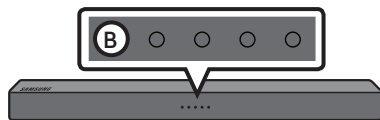







Если не удалось выполнить подключение телевизора или устройства

- Если ранее подключенный список устройств Soundbar отображается в списке устройств телевизора или устройства Bluetooth, удалите его. (напр. «[AV] Samsung Soundbar T400 T-Series»)
- Затем повторите шаги с 1 по 3.

Отключение устройства Soundbar от телевизора

Нажмите кнопку  на правой панели или пульте дистанционного управления и переключитесь в любой режим, кроме «Bluetooth».

- Отключение занимает время, потому что телевизор должен принять отклик от устройства Soundbar. (Время, необходимое для этой процедуры, может различаться в зависимости от модели телевизора).
- Для отключения автоматического соединения по Bluetooth между устройством Soundbar и ТВ нажмите и удерживайте в течении 5 секунд кнопку  в режиме «Bluetooth готов». Функция «TV Connect» ВЫКЛ.
- Чтобы включить функцию Соединение с ТВ, нажмите и удерживайте в течении 5 секунд кнопку , пока устройство Soundbar находится в режиме «Bluetooth готов».
- Функция Соединение с ТВ включена по умолчанию.

Режим	Кнопка пульта дистанционного управления	Светодиодный индикатор
Соединение с ТВ - ВЫКЛ.		
Соединение с ТВ - ВКЛ.		

Подключение устройства Soundbar к мобильному устройству через функцию NFC

Шаг 1. Расположите ваше мобильное устройство в зоне обнаружения NFC на верхней панели устройства Soundbar



ЗАМЕТКИ

- Убедитесь в том, что функция NFC включена на вашем мобильном устройстве и его экран активен.
- Соединение по Bluetooth недоступно, когда функция NFC мобильного устройства находится в режиме эмуляции карты.

Шаг 2. Проверьте состояние подключения Soundbar

Синий светодиодный индикатор не должен мигать после завершения подключения по Bluetooth.

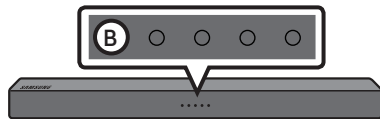

ЗАМЕТКИ

- При запросе PIN-кода во время подключения устройства Bluetooth, введите <0000>.
- Устройство Soundbar автоматически выключается через 18 минут в состоянии готовности.
- Устройство Soundbar может не выполнять поиск устройств Bluetooth или не подключаться должным образом в следующих условиях:
 - При наличии мощного электрического поля вокруг устройства Soundbar.
 - Если два или более устройств Bluetooth одновременно сопряжены с Soundbar.
 - При включенном либо находящемся не на месте устройстве Bluetooth или в случае сбоя.
- Электронные устройства могут вызывать радиопомехи. Устройства, генерирующие электромагнитные волны, следует держать подальше от основного устройства Soundbar, например, микроволновые печи, устройства беспроводной локальной сети и т.д.
- Система саундбар поддерживает данные в формате (44,1 кГц, 48 кГц).
- Соединение возможно только с устройством Bluetooth, которое поддерживает функцию A2DP (AV).
- Систему Soundbar нельзя подключить к устройству Bluetooth, которое поддерживает только функцию HF (громкая связь).
- После сопряжения системы Soundbar с устройством Bluetooth выберите параметр **“[AV] Samsung Soundbar T400 T-Series”** в списке обнаруженных устройств, и режим автоматически изменится на **“Bluetooth”**.
 - Функция доступна, только если устройство Soundbar указано в списке устройств, сопряженных с устройством Bluetooth. (Необходимо, чтобы устройства Bluetooth и Soundbar были предварительно сопряжены хотя бы один раз.)
- Устройство Soundbar невозможно соединить с другим устройством Bluetooth, если оно уже находится в режиме Bluetooth и сопряжено с устройством Bluetooth.

Включение/выключение Bluetooth Power

Если ранее сопряженное устройство Bluetooth пытается выполнить сопряжение с устройством Soundbar при включенной функции Bluetooth Power и выключенном устройстве Soundbar, то устройство Soundbar включается автоматически.

Нажмите и удерживайте кнопку  более 5 секунд при включенном состоянии для запуска/отключения функции Bluetooth Power. Для подробной информации о включении/выключении Bluetooth Power см. стр. 11.

- Функция Bluetooth Power Включена по умолчанию.

Что такое Bluetooth?

Bluetooth - это технология, которая позволяет Bluetooth-совместимым устройствам легко взаимодействовать друг с другом с помощью беспроводного соединения на коротком расстоянии.

- Устройство Bluetooth может создавать помехи или приводить к неправильной работе в зависимости от следующих условий использования.
 - При контакте части тела с приемной или передающей системой устройства Bluetooth или системой Soundbar.
 - При отклонении электрических параметров из-за наличия препятствий для прохождения электромагнитных волн в виде стены, углов или офисных перегородок.
 - При возникновении электромагнитных помех от устройств, работающих в том же частотном диапазоне, включая медицинское оборудование, микроволновые печи и беспроводные сетевые устройства.
- В том случае, когда сопряжение системы Soundbar и устройства Bluetooth поддерживается на близком расстоянии.
- Чем больше расстояние между системой Soundbar и устройством Bluetooth, тем хуже качество связи.

Если расстояние превышает диапазон действия устройства Bluetooth, соединение прервется.
- В местах с плохими условиями приема связь Bluetooth может работать неправильно.
- Подключение Bluetooth работает только в непосредственной близости от устройства. Если расстояние превысит указанный диапазон, то связь автоматически отключится. Даже в пределах этого диапазона качество звука может ухудшаться из-за препятствий, например стен или дверей.
- Данное беспроводное устройство может привести к электрическим помехам во время работы.

06 ПОДКЛЮЧЕНИЕ К ВНЕШНЕМУ УСТРОЙСТВУ

Подключитесь к внешнему устройству с помощью оптического или аналогового кабеля, чтобы воспроизвести звук с внешнего устройства через Soundbar.

Подключение с помощью оптического кабеля

Шаг 1. Подключите оптический кабель

BD / Проигрыватель DVD /
Телеприставка /
Игровая приставка

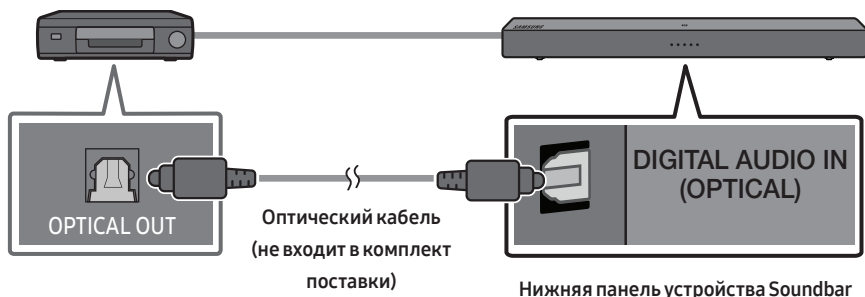

Шаг 2. Измените режим устройства Soundbar на D.IN

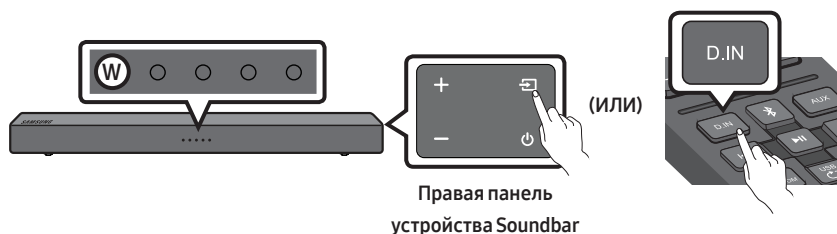

Подключение с помощью аналогового аудио кабеля (AUX)

Шаг 1. Подключите аналоговый аудио (AUX) кабель

BD / Проигрыватель DVD /
Телеприставка /
Игровая приставка

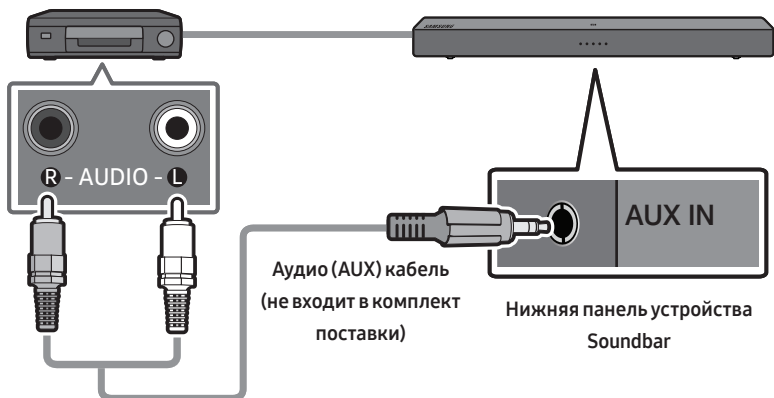

Шаг 2. Измените режим устройства Soundbar на AUX



07 ПОДКЛЮЧЕНИЕ USB-НАКОПИТЕЛЯ

Шаг 1. Подключите USB-накопитель

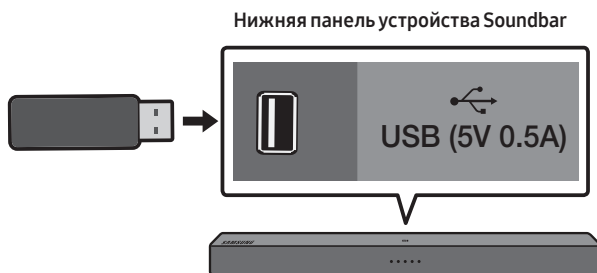

ПРИМЕЧАНИЕ

- Устройство Soundbar автоматически выключается (Автоматическое отключение), если USB-устройство не будет подключено к Soundbar в течение 18 минут.

Шаг 2. Измените режим устройства Soundbar на USB

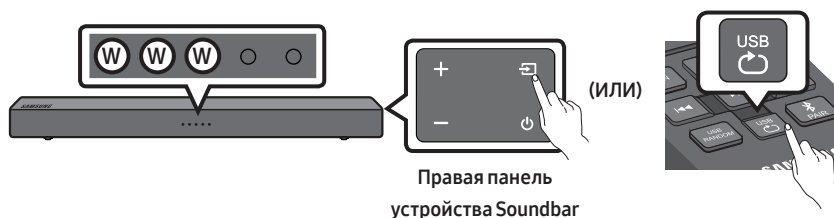





Настройка параметров повторного воспроизведения

Повторное воспроизведение

Когда устройство Soundbar находится в режиме «USB», каждый раз при нажатии кнопки  режим «USB» меняет способ воспроизведения композиций в следующем порядке:

«Повтор - Откл.» > «Повтор - 1 песня» > «Повтор - Все песни».

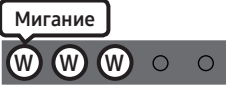
Дополнительные сведения см. в таблице ниже.

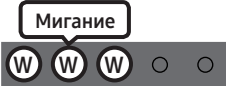
Режим	Кнопка пульта дистанционного управления	Светодиодный индикатор
Повтор - Откл.		
Повтор - 1 песня		
Повтор - Все песни		

Повторное воспроизведение в случайном порядке

Когда устройство Soundbar находится в режиме «USB», при нажатии кнопки  режим «USB» меняет способ воспроизведения на «Повтор - В случайном порядке».

Дополнительные сведения см. в таблице ниже.

Режим	Кнопка пульта дистанционного управления	Светодиодный индикатор
Повтор - В случайном порядке		

Список совместимых устройств

Расширение	Кодек	Частота дискретизации	Скорость передачи битов
*.mp3	MPEG 1 Layer2	16 кГц ~ 48 кГц	80 ~ 320 Кбит/с
	MPEG 1 Layer3	16 кГц ~ 48 кГц	80 ~ 320 Кбит/с
	MPEG 2 Layer3	16 кГц ~ 48 кГц	80 ~ 320 Кбит/с
	MPEG 2.5 Layer3	16 кГц ~ 48 кГц	80 ~ 320 Кбит/с
*.wma	Wave_Format_MSAudio1	16 кГц ~ 48 кГц	56 ~ 128 Кбит/с
	Wave_Format_MSAudio2	16 кГц ~ 48 кГц	56 ~ 128 Кбит/с
*.aac	AAC	16 кГц ~ 96 кГц	48 ~ 320 Кбит/с
	AAC-LC	16 кГц ~ 96 кГц	128 ~ 192 Кбит/с 5.1 канала 320 Кбит/с
	HE-AAC	24 кГц ~ 96 кГц	48 ~ 64 Кбит/с 5.1 канала 160 Кбит/с
*.wav	-	16 кГц ~ 48 кГц	до 3000 кбит/с
*.flac	FLAC 1.1.0, FLAC 1.2.1	16 кГц ~ 96 кГц	до 3000 кбит/с

- Если на устройстве USB хранится слишком много папок и файлов, устройству Soundbar может потребоваться некоторое время для открытия и проигрывания файлов.

08 ИНИЦИАЛИЗАЦИЯ СИСТЕМЫ



Правая панель устройства
Soundbar

Когда устройство Soundbar включен, одновременно нажмите и удерживайте кнопки **+ – (Громкость)** на панели устройства не менее 5 секунд.

⚠ ВНИМАНИЕ

- Все настройки устройства Soundbar инициализированы. Выполняйте данные процедуры только в случае, если требуется инициализация.

09 УСТАНОВКА НАСТЕННОГО КРЕПЛЕНИЯ (ДОПОЛНИТЕЛЬНО)

Меры предосторожности при установке

- Разрешается только вертикальная установка на стене.
- Не устанавливайте в местах с высокой температурой или влажностью.
- Проверьте, достаточно ли крепка стена, чтобы выдержать вес устройства. В противном случае укрепите стену или выберите другую точку для установки.
- Необходимо приобрести и использовать крепежные винты или анкеры, подходящие для типа вашей стены (гипсокартон, металлическая доска, дерево и т.д.). Если это возможно, закрепите опорные винты в стойку каркаса стены.
- Необходимо приобрести винты для настенного крепления в зависимости от типа и толщины стены, на которой будет установлено устройство Soundbar.
 - Диаметр: M4
 - Длина: рекомендуемая длина – не менее 40 мм.
- Подключите кабели от блока к внешним устройствам, прежде чем установить устройство Soundbar на стене.
- Убедитесь, что блок выключен и отключен от сети перед установкой. В противном случае, это может привести к поражению электрическим током.

Компоненты для крепления на стену

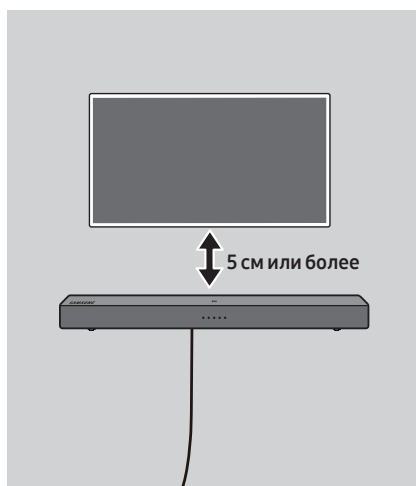

Для установки на бетонную стену
(не входит в комплект поставки)

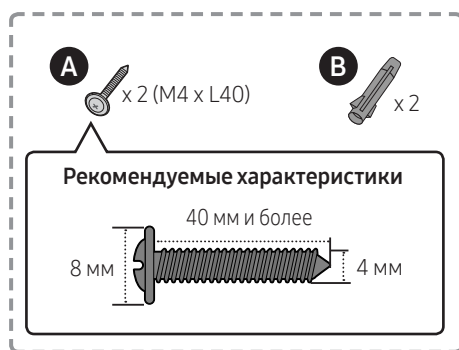

ПРИМЕЧАНИЕ

- Для установки на других типах стен потребуются другие типы винтов.

1.

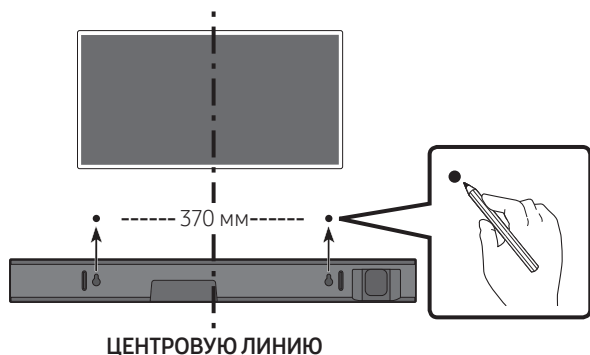

ЗАМЕТКИ

- Если ваш телевизор установлен на стене, установите устройство Soundbar хотя бы на 5 см (или более) ниже телевизора.
- Используйте карандаш для обозначения расположения отверстий.

2.

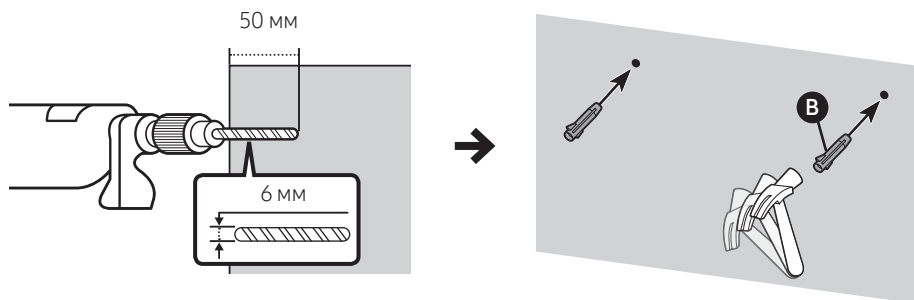

ВАЖНОЕ ПРИМЕЧАНИЕ

- Данный способ рассчитан на крепление к БЕТОННЫМ стенам. Способы крепления к стенам других типов могут отличаться. Чтобы закрепить устройство на стене из гипсокартона, рекомендуем делать отверстия для винтов в деревянном стоечном профиле.

3.

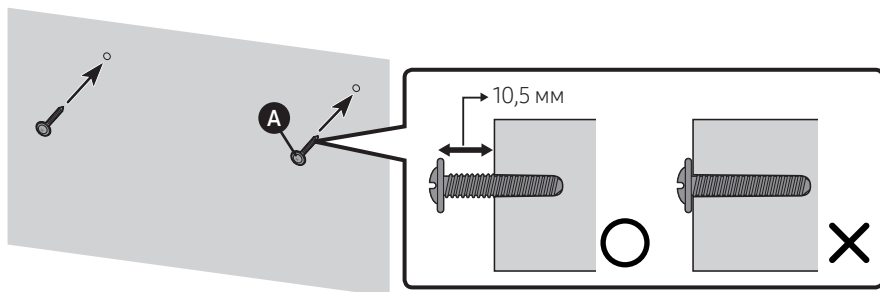

4.

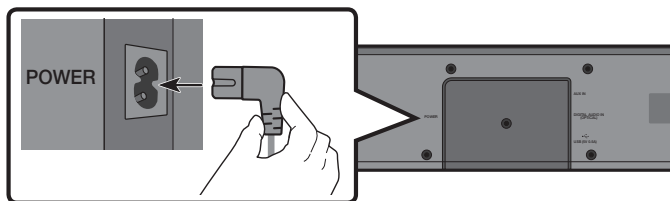

5.

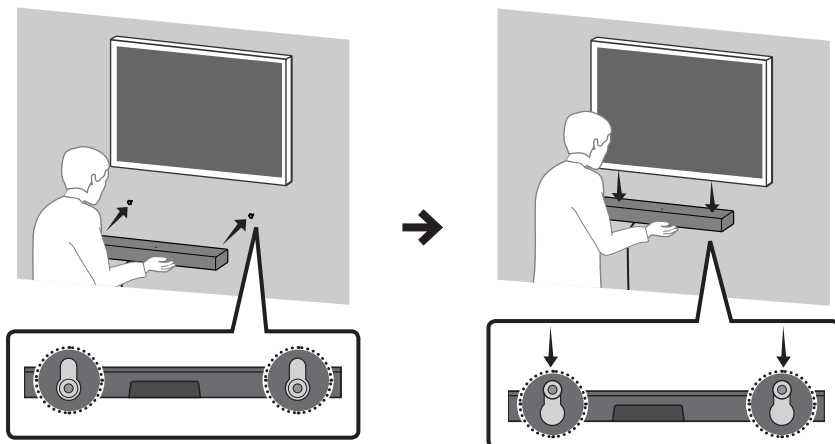

ПРИМЕЧАНИЕ

- Опоры для установки на стену встроены в заднюю часть устройства Soundbar.

⚠ ВНИМАНИЕ

- Надавите на устройство Soundbar с достаточной силой, чтобы прикрепить его к стене. ненадежное крепление устройства Soundbar к стене может привести к его случайному падению и стать причиной получения травмы.
- Не толкайте и не ударяйте устройство Soundbar (особенно с нижней части). Вследствие удара устройство Soundbar может упасть со стены и стать причиной получения травмы.

10 ОБНОВЛЕНИЕ ПРОГРАММНОГО ОБЕСПЕЧЕНИЯ

Компания Samsung может предлагать обновления для микропрограммы системы Soundbar в будущем.

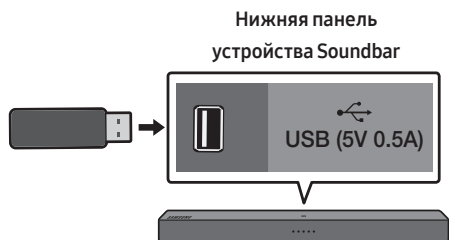

Если вам предложено обновление, вы можете обновить микропрограмму, подключив устройство USB с обновлением микропрограммы, которое хранится в нем, к USB-порту на устройстве Soundbar. Для получения дополнительной информации о загрузке файлов обновления, перейдите на веб-сайт Samsung Electronics (www.samsung.com → Support).

Затем выберите тип продукта или введите номер модели вашего устройства Soundbar, выберите пункт «Программное обеспечение и приложения», а затем пункт «Загрузки». Обратите внимание, что названия пунктов могут отличаться.

Процедура обновления

Важно: Функция обновления сбрасывает все параметры пользователя. Рекомендуем записать параметры, чтобы можно было с легкостью восстановить их после обновления.

1. Подключите флэш-накопитель USB к порту USB вашего компьютера.
Важно: Убедитесь, что на флэш-накопителе USB нет музыкальных файлов. Это может привести к сбою обновления встроенного ПО.
2. Перейдите на веб-сайт компании Samsung (samsung.com) → выберите пункт Ввести номер модели и введите номер модели вашего устройства Soundbar. Выберите пункт Руководства и загрузки и загрузите файл последней версии программного обеспечения.
3. Сохраните загруженное программное обеспечение на USB-диск и выберите “Извлечь сюда”, чтобы извлечь папку из архива.
4. Отключите устройство Soundbar и подключите USB-накопитель, содержащий обновленное программное обеспечение, к разъему USB
5. Отсоедините сетевой шнур, подключите заново, а затем включите устройство Soundbar.
6. Включите устройство Soundbar и выберите режим «USB». В течении 3 минут включатся 4 белых светодиодных индикатора и запустится процесс обновления.
7. По окончании обновления устройство Soundbar выключится. Нажмите и удерживайте кнопку  на пульте дистанционного управления в течении 5 секунд. Все светодиодные индикаторы мигают 2 раза, а затем устройство Soundbar выключается. Обновление завершено.
 - Если встроенное ПО не обновится, его можно обновить повторно.
8. Восстановите настройки на Soundbar.

Если выполнить обновление не удалось

1. Выключите устройство Soundbar, отключите и снова подключите устройство хранения USB, содержащее файлы обновления, к USB-порту устройства Soundbar.
2. Отсоедините кабель питания устройства Soundbar, подключите заново, а затем включите устройство Soundbar.

ЗАМЕТКИ

- Обновление встроенного ПО может не работать должным образом, если аудиофайлы, поддерживаемые устройством Soundbar, хранятся на устройстве хранения USB.
- Не выключайте питание и не отсоединяйте USB-устройство во время установки обновлений. Основное устройство автоматически выключается после завершения обновления встроенного ПО.
- После завершения обновления на устройстве Soundbar запускается настройка пользователя, позволяющая сбросить параметры. Мы рекомендуем вам записать ваши настройки, так чтобы можно было их легко восстановить после обновления. В случае ошибки обновления программного обеспечения, проверьте USB-диск на наличие дефектов.
- Пользователи Mac OS должны использовать MS-DOS (FAT) в качестве формата USB.
- Обновление посредством USB может быть недоступно, в зависимости от производителя устройства хранения USB.

11 ПОИСК И УСТРАНЕНИЕ НЕИСПРАВНОСТЕЙ

Прежде чем обратиться в сервисный центр, проверьте следующее.

Устройство не включается.

Надежно ли подключен шнур питания к сетевой розетке?

- Отсоедините кабель питания и снова подключите его к сетевой розетке, чтобы убедиться в надежности подключения.

Функция не работает при нажатии кнопки.

Есть ли статическое электричество в воздухе?

- Отключите кабель питания и подключите его снова.

В режиме Bluetooth происходит сбой звука.

- См. разделы о подключении Bluetooth на стр. от 16 до 19.
- В режиме подключения Bluetooth, соединение Bluetooth может быть потеряно, если расстояние между устройством Soundbar и устройством Bluetooth превышает 10 м.

Звук не воспроизводится.

Включена ли функция отключения звука?

- Нажмите кнопку **VOL**, чтобы отменить действие функции отключения звука.

Установлена ли громкость до минимума?

- Отрегулируйте громкость.

Пульт дистанционного управления не работает.

Произошла ли утечка батареек?

- Замените новыми батарейками.

Расположены ли пульт дистанционного управления и основное устройство Soundbar слишком далеко друг от друга?

- Переместите пульт дистанционного управления поближе к основному устройству Soundbar.

12 ЛИЦЕНЗИЯ



Manufactured under license from Dolby Laboratories. Dolby, Dolby Audio, and the double-D symbol are trademarks of Dolby Laboratories.



For DTS patents, see <http://patents.dts.com>. Manufactured under license from DTS Licensing Limited. DTS, the Symbol, DTS in combination with the Symbol, and DTS 2.0 Channel are registered trademarks or trademarks of DTS, Inc. in the United States and/or other countries. © DTS, Inc. All Rights Reserved.



The Bluetooth® word mark and logos are registered trademarks owned by the Bluetooth SIG, Inc. and any use of such marks by Samsung Electronics Co., Ltd. is under license. Other trademarks and trade names are those of their respective owners.

13 ПРИМЕЧАНИЕ ОТНОСИТЕЛЬНО ЛИЦЕНЗИИ С ОТКРЫТЫМ ИСХОДНЫМ КОДОМ

Вопросы относительно открытых источников направляйте в Samsung по электронной почте (oss.request@samsung.com).

14 ВАЖНОЕ ПРИМЕЧАНИЕ ОБ ОБСЛУЖИВАНИИ

- Рисунки и иллюстрации в данном руководстве пользователя представлены только для справки. Они могут отличаться от реального внешнего вида устройства.
- Плата за обслуживание может взиматься в следующих случаях.
 - (а) Если вы вызовете специалиста, и он не обнаружит неисправности устройства (это возможно, если вы не знакомы с настоящим руководством).
 - (б) Если вы передадите устройство в ремонтный центр, и его специалисты не обнаружат неисправности (это возможно, если вы не знакомы с настоящим руководством).
- Размер этой платы будет сообщен вам перед тем, как сотрудник компании выедет на место.



15 СПЕЦИФИКАЦИИ И РУКОВОДСТВО

Технические характеристики

Акустическая система- устройство, предназначенное для организации эффективного звукового сопровождения при просмотре видеофильмов, видеопрограмм или прослушивании аудиокomпозиций в домашних условиях.

Акустическая система

Название модели	HW-T400
Источник питания	Переменный ток 110-240В~50/60Гц
Потребление электроэнергии	15Вт
USB	5V/0,5A
Вес	2,0 кг
Размеры (Ш x В x Г)	641,0 x 65,0 x 107,0 мм
Рабочая температура	от +5°C до +35°C
Диапазон допустимой влажности при работе	от 10 % до 75 %
Поддерживаемые форматы воспроизведения (Звук DTS 2.0 проигрывается в формате DTS.)	LPCM 2ch, Dolby Audio™ (поддерживает Dolby® Digital), DTS
ВЫХОДНАЯ МОЩНОСТЬ БЕСПРОВОДНОГО УСТРОЙСТВА Максимальная мощность передатчика BT	100 мВт в диапазоне частот 2,4 ГГц – 2,4835 ГГц

Выключение Bluetooth	Нажмите и удерживайте кнопку  более 5 секунд для отключения функции Bluetooth Power.
Включение Bluetooth	Нажмите и удерживайте кнопку  более 5 секунд для включения функции Bluetooth Power.

ЗАМЕТКИ

- Компания Samsung Electronics Co., Ltd оставляет за собой право изменять технические характеристики без дополнительного уведомления.
- Указанные размеры и вес приблизительны.



- Импортер : ООО «Самсунг Электроник Рус Компани»
123242, г. Москва, Новинский бульвар, д. 31, помещение 1, 2, Российская Федерация
- Изготовитель : Самсунг Электроник Ко., Лтд.
129, Самсунг-ро, Енгтонг-гу, Сувон-си, Кёнги-до, 16677, Республика Корея
- Настоящий продукт произведен под полным производственным контролем «SAMSUNG ELECTRONICS CO., LTD.». Наименование предприятия-изготовителя (зависит от модели и указано на изделии):
ТСЛ Технолджи Электроник (Хузхоу) Ко., ЛТД. 3-я фабрика
№88, Луен Фэт, Тонгиао Индастриал Бэйс, Жонгкай Хай-тех Зоун, Хузхоу сити,
Гуангдонг Провинс, Китай
- Дату изготовления см. на этикетке продукта.



[Правильная утилизация аккумуляторов]

(Действительно для стран, использующих систему раздельного сбора отходов)

Наличие этого символа на аккумуляторе, на его упаковке или в сопроводительной документации указывает на то, что по окончании срока службы изделие не должно выбрасываться с другими бытовыми отходами. Наличие обозначений химических элементов Hg, Cd и Pb означает, что аккумулятор содержит ртуть, кадмий или свинец, количество которых превышает эталонный уровень, определенный в Директиве ЕС 2006/66.

Неправильная утилизация аккумуляторов может привести к нанесению вреда здоровью человека или окружающей среде.

Чтобы защитить природные ресурсы и обеспечить повторное использование материалов, пожалуйста не выбрасывайте аккумуляторы с другими отходами, а сдавайте их на переработку в местную бесплатную службу приема аккумуляторов.



Правильная утилизация изделия (Использованное электрическое и электронное & оборудование)

(Действительно для стран, использующих систему раздельного сбора отходов)

Наличие данного значка показывает, что изделие и его электронные аксессуары (например, зарядное устройство, гарнитура, кабель USB) по окончании их срока службы нельзя утилизировать вместе с другими бытовыми отходами. Во избежание нанесения вреда окружающей среде и здоровью людей при неконтролируемой утилизации, а также для обеспечения возможности переработки для повторного использования, утилизируйте изделие и его электронные аксессуары отдельно от прочих отходов.

Сведения о месте и способе утилизации изделия в соответствии с нормами природоохранного законодательства можно получить у продавца или в соответствующей государственной организации. Бизнес-пользователи должны обратиться к своему поставщику и ознакомиться с условиями договора купли-продажи. Запрещается утилизировать изделие и его электронные аксессуары вместе с другими производственными отходами.

SAMSUNG

© Samsung Electronics Co., Ltd., 2020. Все права защищены.

Связывайтесь с SAMSUNG по всему миру

Если у вас есть предложения или вопросы по продукции Samsung, обращайтесь, пожалуйста, в информационный центр компании Samsung.

Area	Contact Centre ☎	Web Site
■ CIS		
RUSSIA	8-800-555-55-55	www.samsung.com/ru/support
BELARUS	810-800-500-55-500	www.samsung.com/support
GEORGIA	0-800-555-555	
ARMENIA	0-800-05-555	
AZERBAIJAN	0-88-555-55-55	
KAZAKHSTAN	8-10-800-500-55-500	www.samsung.com/kz_ru/support
UZBEKISTAN	00-800-500-55-500	www.samsung.com/uz_ru/support
KYRGYZSTAN	00-800-500-55-500	www.samsung.com/support
TAJIKISTAN	8-10-800-500-55-500	
MONGOLIA	1800-25-55	
UKRAINE	0-800-502-000	www.samsung.com/ua/support
MOLDOVA	+373-22-667-400	www.samsung.com/support

SAMSUNG

ПОВНА ВЕРСІЯ ПОСІБНИКА

HW-T400

Уявіть можливості

Дякуємо, що придбали цей продукт компанії Samsung.

Щоб отримати повний комплект послуг,
зареєструйте продукт за адресою:

www.samsung.com/register

ІНФОРМАЦІЯ ЩОДО БЕЗПЕЧНОГО ВИКОРИСТАННЯ

ПОПЕРЕДЖЕННЯ СТОСОВНО БЕЗПЕКИ ЕКСПЛУАТАЦІЇ

ЩОБ ЗМЕНШИТИ РИЗИК УРАЖЕННЯ ЕЛЕКТРИЧНИМ СТРУМОМ, НЕ ЗНИМАЙТЕ КРИШКУ (АБО ЗАДНЮ ПАНЕЛЬ).

ПРОДУКТ НЕ МІСТИТЬ ДЕТАЛЕЙ, ЩО ОБСЛУГОВУЮТЬСЯ КОРИСТУВАЧЕМ. ЯКЩО ПОТРІБНО ПРОВЕСТИ ТЕХНІЧНЕ ОБСЛУГОВУВАННЯ, ЗВЕРНІТЬСЯ ДО КВАЛІФІКОВАНИХ ФАХІВЦІВ.

Див. таблицю нижче з поясненнями символів, які можуть бути нанесені на виріб Samsung.

ЗАСТЕРЕЖЕННЯ	
РИЗИК УРАЖЕННЯ ЕЛЕКТРИЧНИМ СТРУМОМ НЕ ВІДКРИВАТИ	
	
	Це позначення вказує на високу напругу всередині виробу. Будь-який контакт із будь-якою внутрішньою деталлю виробу може бути небезпечним.
	Це позначення вказує на те, що до виробу додаються важливі довідкові матеріали, які стосуються його експлуатації та обслуговування.
	Виріб класу II: цей символ вказує на те, що в заземленні немає потреби. Якщо символу немає на виробі зі шнуром живлення, виріб СЛІД надійно під'єднати до захисного заземлення (землі).
	Мережа змінного струму: цей символ вказує, що номінальне значення напруги, позначене цим символом, позначає мережу змінного струму.
	Мережа постійного струму: цей символ вказує, що номінальне значення напруги, позначене цим символом, позначає мережу постійного струму.



Застереження, перегляньте інструкції: цей символ вказує на потребу переглянути посібник користувача щодо подальших вказівок безпеки.

УВАГА

- Щоб зменшити ризик займання чи ураження електричним струмом, уникайте потрапляння виробу під дощ або використання його в середовищі з високим рівнем вологості.

ЗАСТЕРЕЖЕННЯ

- ЩОБ ЗАПОБІГТИ УРАЖЕННЮ ЕЛЕКТРИЧНИМ СТРУМОМ, ПЕРЕКОНАЙТЕСЯ, ЩО ШИРОКИЙ КОНТАКТ ШТЕПСЕЛЯ ПОВНІСТЮ ВСТАВЛЕНО У ВІДПОВІДНИЙ ОТВІР РОЗЕТКИ.
- Продукт необхідно підключати до розетки змінного струму з належним захисним заземленням.
- Щоб відключити пристрій від джерела живлення, необхідно витягти штекер із розетки, тому він має бути завжди доступним.
- Уникайте потрапляння на пристрій крапель або бризок. Не розміщуйте на пристрої предмети з водою, наприклад вази.
- Щоб повністю вимкнути цей продукт, витягніть штепсель зі стінної розетки. Штепсель має бути легкодоступним за будь-яких умов.

ЗАСТЕРЕЖЕННЯ

1. Переконайтеся, що ваше побутове джерело змінного струму відповідає вимогам до живлення електричним струмом, зазначеним на ідентифікаційній наклейці (розташовується знизу виробу). Установлюйте пристрій горизонтально на стійкій поверхні (наприклад, на меблях) і забезпечте достатньо простору для належної вентиляції 7–10 см. Переконайтеся, що вентиляційні отвори не заблоковано. Не розміщуйте пристрій на підсилювачі чи іншому обладнанні, яке може нагріватися. Цей пристрій розроблено для тривалого використання. Щоб повністю вимкнути пристрій, від'єднайте штепсель від стінної розетки зі змінним струмом. Якщо пристрій не використовуватиметься тривалий час, від'єднайте штекер живлення від розетки.
2. Відключайте штекер живлення від електричної розетки зі змінним струмом під час грози. Перепади напруги, спричинені блискавкою, можуть пошкодити пристрій.
3. Уникайте потрапляння на пристрій прямого сонячного світла, утримуйте його на відстані від інших джерел тепла. Це може призвести до перегрівання та неправильної роботи пристрою.
4. Забезпечте захист пристрою від дії вологи (наприклад, вази з водою), надмірного тепла (наприклад, камін) та обладнання, яке створює потужні магнітні чи електричні поля. У разі неправильної роботи пристрою відключіть його від джерела живлення. Цей пристрій не призначений для промислового використання. Його призначено виключно для особистого використання. Якщо пристрій зберігається в умовах низької температури, це може стати причиною виникнення конденсату. У разі транспортування пристрою в зимовий період перед його використанням зачекайте приблизно 2 години, щоб температура зрівнялася з кімнатною.

5. Батареї, що використовуються в цьому пристрої, містять хімічні речовини, небезпечні для навколишнього середовища. Не утилізуйте батареї разом зі звичайним домашнім сміттям. Не кидайте батареї у вогонь. Не розбирайте, не нагрівайте батареї і не замикайте їх контакти. Неправильно вставлена батарея може стати причиною вибуху. Замінюючи батареї, перевіряйте, чи вони того самого (або подібного) типу.

ПРО ЦЕЙ ПОСІБНИК

Цей посібник користувача складається з двох частин: спрощеного друкованого ПОСІБНИКА КОРИСТУВАЧА та докладної ПОВНОЇ ВЕРСІЇ ПОСІБНИКА, що доступна для завантаження.



ПОСІБНИК КОРИСТУВАЧА

Вивчіть цей посібник для ознайомлення з правилами техніки безпеки, процедурою встановлення виробу, його компонентами, підключеннями та технічними характеристиками.



ПОВНА ВЕРСІЯ ПОСІБНИКА

ПОВНА ВЕРСІЯ ПОСІБНИКА доступна на веб-сайті центру клієнтської підтримки Samsung (для отримання доступу до посібника відскануйте QR-код). Щоб переглянути посібник на комп'ютері чи мобільному пристрої, завантажте його у форматі документа з веб-сайту Samsung. (<http://www.samsung.com/support>)

Зовнішній вигляд та характеристики виробу можуть змінюватися без завчасного повідомлення.

ЗМІСТ

01	Перевірка компонентів	6
	Уставлення батарейки (AAA) у пульт дистанційного керування	6
02	Огляд виробу	7
	Передня панель / Права панель звукової панелі Soundbar	7
	Нижня панель звукової панелі Soundbar	8
03	Пульт дистанційного керування	9
	Застосування прихованих кнопок (кнопок із кількома функціями)	10
	Регулювання гучності звукової панелі Soundbar за допомогою пульта дистанційного керування від телевізора	12
04	Підключення звукової панелі Soundbar	13
	Підключення до мережі електричного струму	13
05	Підключення до телевізора	14
	Підключення за допомогою оптичного кабелю	14
	Підключення телевізора або пристрою Bluetooth через Bluetooth	16
	Підключення звукової панелі Soundbar до мобільного пристрою за допомогою функції NFC	17
06	Підключення зовнішнього пристрою	20
	Підключення за допомогою оптичного кабелю	20
	Підключення за допомогою аналогового аудіокабелю (AUX)	21
07	Підключення через інтерфейс USB	22
	Налаштування параметрів безкінечного відтворення	23

08	Ініціалізація системи	25
09	Встановлення настінного кріплення (Опціональний)	26
	Запобіжні заходи при встановленні	_____ 26
	Компоненти настінного кріплення	_____ 26
10	Оновлення програмного забезпечення	29
	Процедура оновлення	_____ 29
	У разі помилки оновлення	_____ 30
11	Пошук та усунення несправностей	31
12	Ліцензія	32
13	Примітка щодо ліцензій для пз з відкритим вихідним кодом	32
14	Важлива примітка щодо обслуговування	32
15	Технічні характеристики та вказівки	33
	Технічні характеристики	_____ 33

01 ПЕРЕВІРКА КОМПОНЕНТІВ

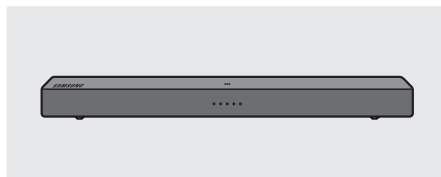

Головний пристрій звукової панелі Soundbar



Шнур живлення



Пульт дистанційного керування/батареяка (AAA × 1)

- Посібник користувача / Гарантійний талон / Посібник із регулювання (недоступний у деяких регіонах).
- Інформацію щодо джерела живлення й енергоспоживання можна знайти на наклейці, розміщеній на продукті. (Етикетка: Нижня частина головного пристрою звукової панелі Soundbar.)
- Для придбання додаткових компонентів чи допоміжних кабелів зверніться до центру обслуговування Samsung або до служби клієнтського сервісу Samsung.
- Зовнішній вигляд аксесуарів може відрізнятися від зображень, наведених нижче.

Уставлення батарейки (AAA) у пульт дистанційного керування

Дотримуйтеся полярності батарейки відповідно до символів, указаних на батарейному відсіку.

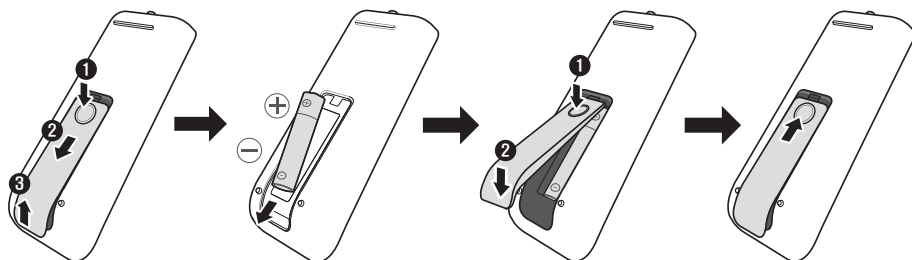

02 ОГЛЯД ВИРОБУ

Передня панель / Права панель звукової панелі Soundbar

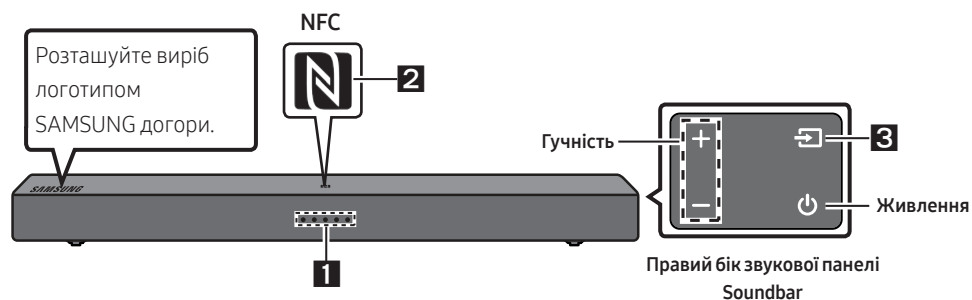

1	Світлодіодний індикатор	Світлодіодний індикатор загоряється, світиться або змінює колір залежно від поточного режиму чи статусу звукової панелі Soundbar. Колір світлодіодного індикатора та кількість лампочок позначають активний режим як зазначено нижче.			
		Білий світлодіодний індикатор	Синій світлодіодний індикатор	Червоний світлодіодний індикатор	Зелений світлодіодний індикатор
		Режим	Кнопка пульта дистанційного керування	Світлодіодний індикатор	
		D.IN			
		Bluetooth		Стан «З'єднано» Повільно блимає Стан «Від'єднано»	
		З'єднання з пристроєм Bluetooth		Швидко блимає	
AUX					
USB					

2	Логотип NFC	Активуйте з'єднання Bluetooth, розмістивши свій телефон у зоні дії NFC звукової панелі Soundbar.
3	Джерело	Вибір режиму джерела вхідного сигналу. (D.IN / Bluetooth / AUX / USB) <ul style="list-style-type: none"> Щоб увімкнути режим «З'єднання з пристроєм Bluetooth», переведіть джерело вхідного сигналу в режим «Bluetooth», а потім натисніть і втримуйте кнопку  впродовж більш ніж 5 секунд.

Нижня панель звукової панелі Soundbar



1	POWER	Підключіть кабель живлення змінного струму від звукової панелі Soundbar.
2	AUX	Підключення аналогового виходу зовнішнього пристрою.
3	D.IN	Підключення цифрового (оптичного) виходу зовнішнього пристрою.
4	USB	Підключіть через указане гніздо пристрій USB для відтворення музичних файлів із цього пристрою через звукову панель Soundbar.







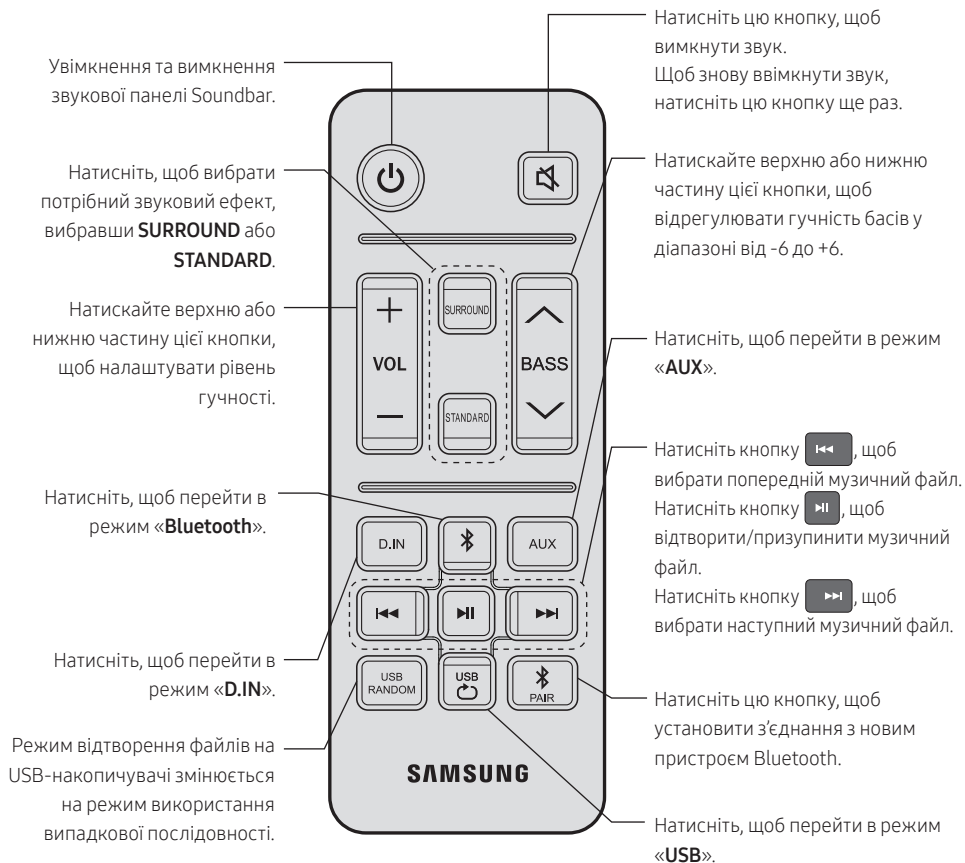

- Кнопка живлення функціонує через 4–6 секунд після підключення кабелю змінного струму.
- Після ввімкнення живлення пристрою спостерігатиметься невелика затримка (4–5 секунд) перед початком відтворення звуку.
- Якщо потрібно здійснювати відтворення звуку лише за допомогою акустичної системи Soundbar, слід вимкнути динаміки телевізора в меню налаштування звуку телевізора. Див. посібник користувача, який входить до комплекту телевізора.
- У разі відключення шнура живлення від розетки тягніть за штекер. Не тягніть за кабель.
- Перш ніж підключати цей модуль або інші компоненти до розетки змінного струму, встановіть усі підключення між компонентами.





03 ПУЛЬТ ДИСТАНЦІЙНОГО КЕРУВАННЯ

- Зображення, кнопки та функції пульта дистанційного керування можуть відрізнятися залежно від моделі.



Застосування прихованих кнопок (кнопок із кількома функціями)

Прихована кнопка		Як користуватися пультом дистанційного керування
Кнопка на пульті дистанційного керування	Функція	
	<p>Увімкнення/вимкнення функції Auto Power Down (режим AUX)</p>	<ul style="list-style-type: none"> – Режим D.IN / Bluetooth / USB / AUX: якщо аудіосигнал відсутній протягом 18 хвилин. – Якщо протягом 8 годин відсутній вхідний сигнал KEY, коли аудіокабель (AUX) підключено. (Функцію Auto Power Down можна вимкнути лише в зазначеному випадку.) – Щоб вимкнути функцію Auto Power Down в режимі «AUX», натисніть та утримуйте кнопку  упродовж 5 секунд. <div style="border: 1px solid black; padding: 5px; margin: 10px 0;"> <p style="text-align: center;">Світлодіодний індикатор</p> <div style="display: flex; justify-content: space-around;"> <div style="text-align: center;"> <p>Блимання</p>  <p>Функцію Auto Power Down увімкнено</p> </div> <div style="text-align: center;"> <p>Блимання</p>  <p>Функцію Auto Power Down вимкнено</p> </div> </div> </div>
	<p>Ініціалізація (режим очікування)</p>	<p>Натисніть та утримуйте кнопку  упродовж 5 секунд у режимі очікування вимкнення живлення, щоб активувати початкову функцію системи.</p> <ul style="list-style-type: none"> – Ця дія не очистить історію створених пар із пристроями Bluetooth. <div style="border: 1px solid black; padding: 5px; margin: 10px 0;"> <p style="text-align: center;">Світлодіодний індикатор</p> <div style="text-align: center;"> <p>Блимання X2</p>  </div> </div>
	<p>Увімкнення/вимкнення пульта дистанційного керування телевізором (режим очікування)</p>	<p>Докладнішу інформацію про пульт дистанційного керування телевізора див. в розділі «Регулювання гучності звукової панелі Soundbar за допомогою пульта дистанційного керування від телевізора» на стор. 12.</p>
	<p>Функція Підключення до телевізора (режим Bluetooth)</p>	<p>Докладну інформацію про функцію Підключення до телевізора див. в розділі «Відключення звукової панелі Soundbar від телевізора» на стор. 17.</p>

	<p>Увімкнення/ вимкнення функції Bluetooth Power</p>	<p>Після увімкнення живлення натисніть і утримуйте кнопку  упродовж 5 секунд, щоб активувати увімкнення/вимкнення функції Bluetooth Power (Керування живленням через Bluetooth).</p> <div data-bbox="434 209 1020 424" style="border: 1px solid black; padding: 5px;"> <p style="text-align: center;">Світлодіодний індикатор</p> <div style="display: flex; justify-content: space-around;"> <div style="text-align: center;">  <p>Функцію Bluetooth Power ввімкнено</p> </div> <div style="text-align: center;">  <p>Функцію Bluetooth Power вимкнено</p> </div> </div> </div>
	<p>Увімкнення/ вимкнення функції Auto Power Link</p>	<p>Для отримання докладної інформації про увімкнення/вимкнення функції Auto Power Link див. розділ «Auto Power Link» на стор. 15.</p>









Регулювання гучності звукової панелі Soundbar за допомогою пульта дистанційного керування від телевізора

Якщо ви маєте телевізор Samsung, для регулювання гучності звукової панелі Soundbar можна скористатися ІЧ-пультом дистанційного керування, що входить до комплекту вашого телевізора Samsung.

Спочатку в меню телевізора Samsung задайте в якості вихідного пристрою для звуку телевізора зовнішні динаміки; після цього використовуйте пульт дистанційного керування Samsung для керування гучністю звукової панелі Soundbar. Для отримання докладніших відомостей див. посібник користувача телевізора.

Режим за замовчуванням для цієї функції є керування телевізором Samsung.

1. Якщо у вас телевізор не Samsung, і ви хочете регулювати гучність звукової панелі Soundbar за допомогою пульта дистанційного керування, можна змінити налаштування цієї функції, повторно натискаючи кнопку  **BASS**. Щоб регулювати гучність звукової панелі Soundbar за допомогою пульта дистанційного керування телевізора, виконайте кроки 1–3 нижче.
2. Щоб повністю вимкнути цю функцію, виконайте кроки 1 і 2.

	Режим	Кнопка пульта дистанційного керування	Світлодіодний індикатор
1.	Вимкнути		 Усі світлодіодні індикатори вимкнено
2.	Режим «Вимкнено»		 Блимання
3.	Режим «Усі телевізори»		 Блимання
4.	Режим «Телевізор Samsung» (Режим за замовчуванням)		 Блимання

- Щоразу, коли ви натискаєте кнопку  **BASS** і втримуєте її впродовж 5 секунд, режими змінюються в такому порядку: «Телевізор Samsung» (Режим за замовчуванням) → «Вимкнено» → «Усі телевізори».
- Світлодіодний індикатор блимає 3~4 секунди, а потім повертається в режим вимкнення живлення в режимі очікування.
- Ця функція може бути недоступною залежно від пульта дистанційного керування вашого телевізора.
- Виробники, що підтримують зазначену функцію: VIZIO, LG, Sony, Sharp, PHILIPS, PANASONIC, TOSHIBA, Hisense, RCA

04 ПІДКЛЮЧЕННЯ ЗВУКОВОЇ ПАНЕЛІ SOUNDBAR

Підключення до мережі електричного струму

- Для отримання докладніших відомостей про необхідні параметри живлення електричним струмом та споживання електроенергії див. етикетку виробу. (Етикетка: Нижня частина головного пристрою звукової панелі Soundbar.)

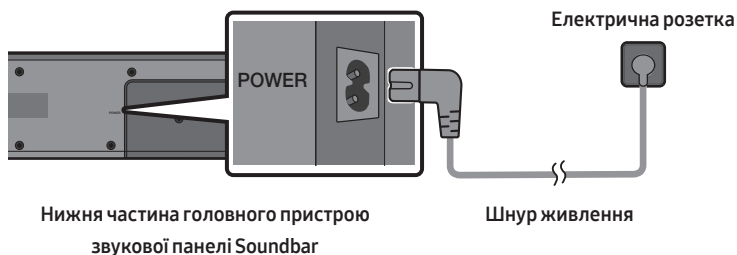

05 ПІДКЛЮЧЕННЯ ДО ТЕЛЕВІЗОРА

Відтворіть звук телевізора через звукову панель Soundbar з використанням дротового або бездротового підключення.

- Якщо звукову панель Soundbar підключено до вибраних телевізорів Samsung, для керування звуковою панеллю Soundbar можна скористатися пультом дистанційного керування від телевізора.
 - Ця функція підтримується смарт-телевізорами Samsung, які випущено у 2017 р. чи пізніше і які мають підключення Bluetooth, коли ви під'єднуєте звукову панель Soundbar до телевізора за допомогою оптичного кабелю.
 - Завдяки цій функції можна так само використовувати меню телевізора для регулювання звукового поля та різноманітних налаштувань, включно з гучністю та вимкненням звуку.

Підключення за допомогою оптичного кабелю

Крок 1. Підключіть оптичний кабель

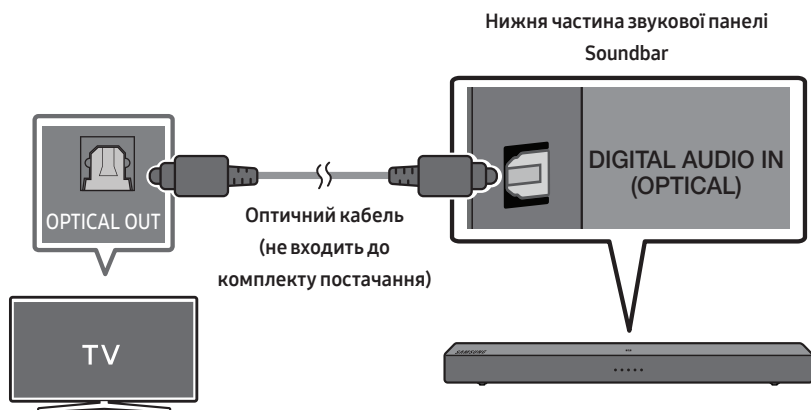

ПРИМІТКА

- Якщо звуковий сигнал у трансляції закодовано через Dolby Digital і для параметра «Формат звуку на цифровому виході» на вашому телевізорі задано значення PCM, рекомендуємо змінити налаштування на Dolby Digital. Після зміни налаштування на телевізорі якість звуку поліпшиться. (Залежно від виробника телевізора в його меню можуть використовуватися інші назви для Dolby Digital та PCM.)

Крок 2. Змінить режим звукової панелі Soundbar на D.IN

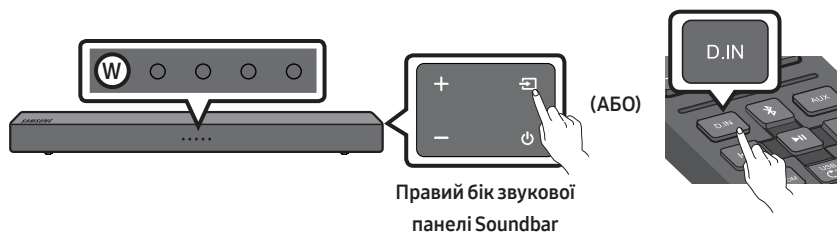

Auto Power Link

Ця функція автоматично вмикає звукову панель Soundbar, коли телевизор увімкнено, якщо її підключено до телевизора за допомогою оптичного кабелю (не входить до комплекту постачання).

Натисніть і утримуйте кнопку **STANDARD** на пульті дистанційного керування щонайменше 5 секунд, щоб перемкнути функцію.

- Функцію Auto Power Link за замовчуванням (УВІМКНЕНО).
- Функція Auto Power Link може не працювати залежно від підключеного пристрою.
- Ця функція доступна лише в режимі «D.IN».

Режим	Кнопка пульта дистанційного керування	Світлодіодний індикатор
ВИМКНЕНО		
УВІМКНЕНО		

Підключення телевізора або пристрою Bluetooth через Bluetooth

Крок 1. Змініть режим звукової панелі Soundbar на «Створення пари Bluetooth»

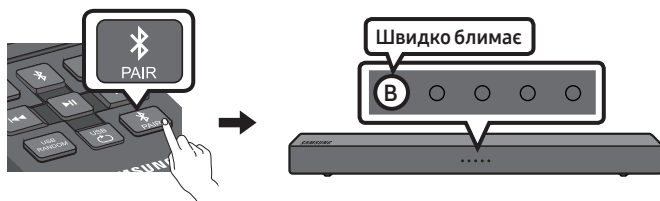

Крок 2. Виберіть звукову панель Soundbar у меню телевізора або пристрою Bluetooth

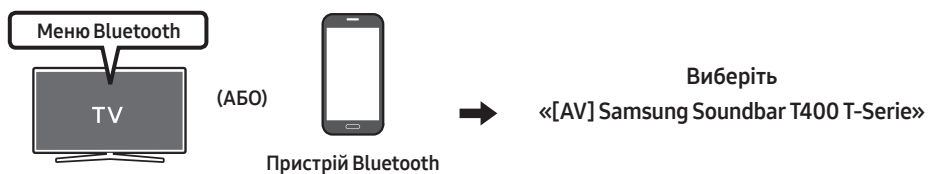

ПРИМІТКА

- Одночасно можна підключитися лише до одного телевізора або пристрою Bluetooth.

Крок 3. Перевірте статус звукової панелі Soundbar

Синій світлодіодний індикатор не має блимати, коли з'єднання Bluetooth установиться.

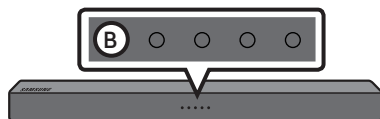



Якщо підключити телевізор або пристрій не вдається

- Якщо в переліку пристроїв вашого телевізора чи пристрою Bluetooth з'явився запис про звукову панель Soundbar, що підключалась раніше, видаліть його (наприклад, «[AV] Samsung Soundbar T400 T-Series»).
- Після цього виконайте кроки 1 і 3 ще раз.

Відключення звукової панелі Soundbar від телевізора

Натисніть кнопку  на правій панелі або ж на пульті дистанційного керування, а потім виберіть будь-який режим, за винятком «Bluetooth».

- Відключення здійснюється не одразу, оскільки телевізор має отримати відповідь від звукової панелі Soundbar. (Тривалість такої затримки різниться залежно від моделі телевізора.)
- Щоб скасувати автоматичне з'єднання Bluetooth між звуковою панеллю Soundbar і телевізором, натисніть і утримуйте кнопку  упродовж 5 секунд, коли пристрій працює в режимі «Готовність Bluetooth-з'єднання». Функція Підключення до телевізора вимкнена.
- Щоб знову увімкнути функцію Підключення до телевізора, натисніть і утримуйте кнопку , але активуйте перед тим для звукової панелі Soundbar режим «Готовність Bluetooth-з'єднання».
- Функцію Підключення до телевізора увімкнено за замовчуванням.

Режим	Кнопка пульта дистанційного керування	Світлодіодний індикатор
Підключення до телевізора ВИМКНЕНО		
Підключення до телевізора ВВІМКНЕНО		

Підключення звукової панелі Soundbar до мобільного пристрою за допомогою функції NFC

Крок 1. Покладіть свій мобільний пристрій у зоні дії NFC у верхній частині звукової панелі Soundbar

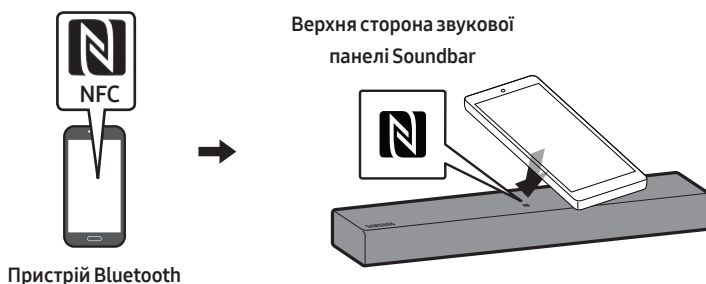

ПРИМІТКИ

- Переконайтеся в тому, що на вашому мобільному пристрої увімкнено функцію NFC та розблоковано екран.
- З'єднання Bluetooth недоступне, якщо NFC мобільного пристрою в режимі емуляції карти.

Крок 2. Перевірте статус звукової панелі Soundbar

Синій світлодіодний індикатор не має блимати, коли з'єднання Bluetooth установиться.

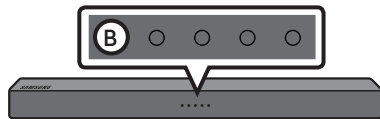

ПРИМІТКИ

- Якщо під час підключення пристрою Bluetooth система попросить ввести PIN-код, наберіть <0000>.
- Після 18 хвилин перебування в стані готовності звукова панель Soundbar автоматично вимикається.
- За наступних умов звукова панель Soundbar може не здійснювати пошук пристроїв Bluetooth та може не встановлювати підключення належним чином:
 - якщо навколо звукової панелі Soundbar наявне сильне електричне поле;
 - якщо одночасно створено пару між звуковою панеллю Soundbar і двома або більше пристроями Bluetooth.
 - якщо пристрій Bluetooth вимкнено, або його немає на місці, чи він несправний.
- Електронні пристрої можуть спричиняти радіозавади. Тримайте пристрої, які генерують електромагнітні хвилі (мікрохвильові печі, пристрої бездротової локальної мережі тощо), подалі від головного пристрою звукової панелі Soundbar.
- Акустична система Soundbar підтримує дані SBC (44,1 kHz, 48 kHz).
- Підключення до пристрою Bluetooth лише з підтримкою профілю A2DP (AV).
- Акустичну систему Soundbar не можна підключити до пристрою Bluetooth, який підтримує лише функцію гарнітури (Hands Free).
- Якщо вибрати пункт «**[AV] Samsung Soundbar T400 T-Series**» у списку знайдених пристроїв, звукова панель автоматично переходить у режим «**Bluetooth**». Це відбувається, якщо раніше з'єднання між відповідними пристроями вже встановлювалося.
 - Доступно, тільки якщо Soundbar є в списку підключень на пристрої Bluetooth.
(Тобто цей пристрій Bluetooth уже під'єднувався до Soundbar принаймні один раз.)
- Неможливо створити пару між звуковою панеллю Soundbar і пристроєм Bluetooth, якщо вона уже є в режимі Bluetooth і між нею та іншим пристроєм Bluetooth уже створено пару.

Увімкнення/вимкнення функції Bluetooth Power

Якщо пристрій, з яким раніше було утворено пару через Bluetooth, спробує створити пару зі звуковою панеллю Soundbar, коли функцію Bluetooth Power (Керування живленням через Bluetooth) увімкнено, а звукову панель Soundbar вимкнено, остання увімкнеться автоматично. Після увімкнення живлення натисніть і утримуйте кнопку  щонайменше 5 секунд, щоб активувати/деактивувати функцію Bluetooth Power. Для отримання докладної інформації про увімкнення/вимкнення функції Bluetooth Power див. стор. 11.

- Функцію Bluetooth Power за замовчуванням Увімкнено.

Докладніше про технологію Bluetooth

Bluetooth – це технологія, яка дозволяє телефонам і зовнішнім пристроям із функцією Bluetooth легко взаємодіяти між собою на невеликій відстані за допомогою бездротового зв'язку.

- Залежно від наведених нижче умов використання в роботі пристрою Bluetooth можуть виникати шуми та несправності:
 - Якщо частина тіла торкається системи прийому/передачі пристрою Bluetooth або акустичної системи Soundbar.
 - Коливання електричного сигналу через вплив перешкод (стін, кутків і кабінки офісу).
 - Електричні перешкоди, викликані пристроями з такою самою частотою (медичним обладнанням, мікрохвильовими печами та бездротовими мережами).
- Розташуйте акустичну систему Soundbar і пристрій Bluetooth на незначній відстані одне від одного.
- Що більшою буде відстань між акустичною системою Soundbar і пристроєм Bluetooth, то гіршою буде якість зображення та звуку. Якщо відстань перевищує робочий діапазон пристрою Bluetooth, з'єднання буде втрачено.
- У зонах із низьким рівнем прийому сигналу з'єднання Bluetooth може не працювати належним чином.
- Підключення Bluetooth працює лише за умови, що пристрої знаходяться поруч. З'єднання з пристроєм буде автоматично перервано, якщо відстань до нього перевищуватиме робочий діапазон. Навіть у межах цієї відстані якість звучання може погіршуватися через такі перешкоди, як стіни чи двері.
- Цей бездротовий пристрій може спричинити електромагнітні завади протягом своєї роботи.

06 ПІДКЛЮЧЕННЯ ЗОВНІШНЬОГО ПРИСТРОЮ

Підключіться до зовнішнього пристрою за допомогою оптичного або аналогового кабелю, щоб відтворювати звук зовнішнього пристрою через звукову панель Soundbar.

Підключення за допомогою оптичного кабелю

Крок 1. Підключіться за допомогою оптичного кабелю

BD/DVD-програвач / декодер /
ігрова консоль

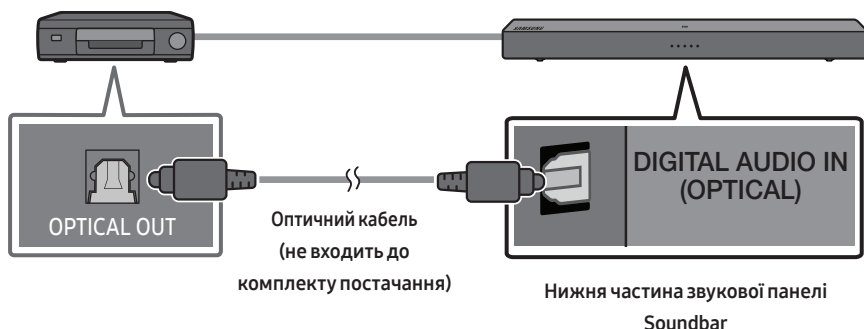

Крок 2. Змініть режим звукової панелі Soundbar на D.IN

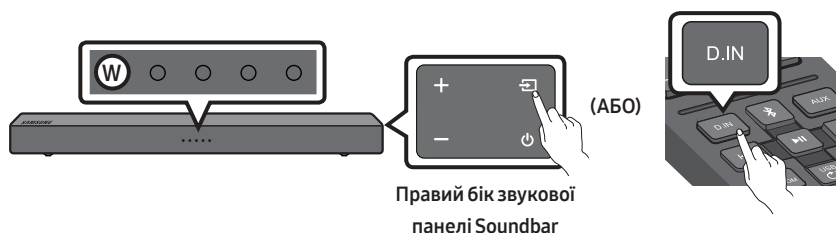

Підключення за допомогою аналогового аудіокабелю (AUX)

Крок 1. Підключіться за допомогою аналогового аудіокабелю (AUX)

BD/DVD-програвач / декодер /
ігрова консоль

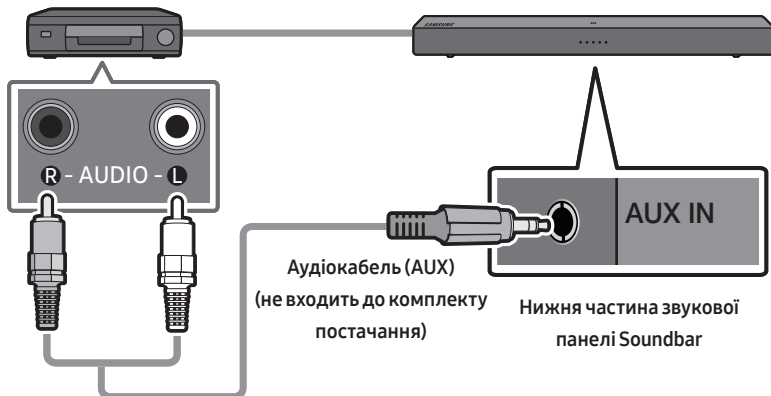

Крок 2. Змініть режим звукової панелі Soundbar на AUX

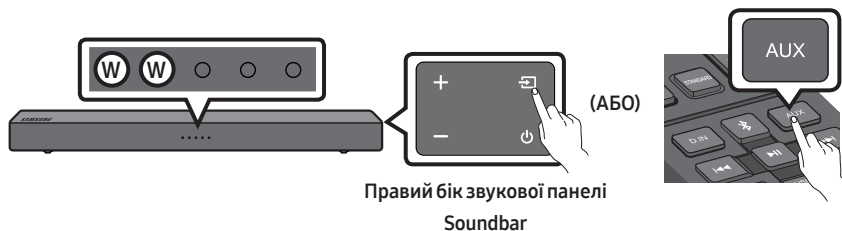

07 ПІДКЛЮЧЕННЯ ЧЕРЕЗ ІНТЕРФЕЙС USB

Крок 1. Під'єднайте USB-накопичувач

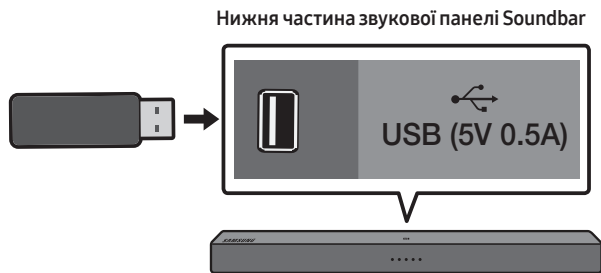

ПРИМІТКА

- Звукова панель Soundbar автоматично вимикається (Автоматичне вимкнення живлення), якщо не підключити USB-пристрій до звукової панелі Soundbar упродовж 18 хвилин.

Крок 2. Змініть режим звукової панелі Soundbar на USB

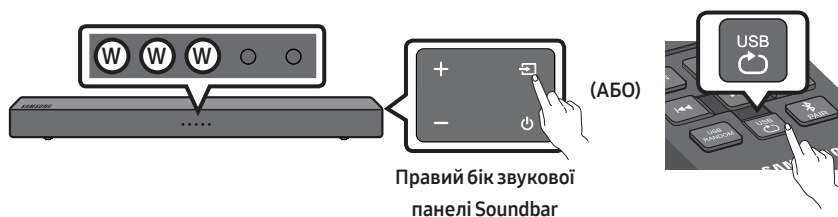

Налаштування параметрів безкінечного відтворення

Безкінечне відтворення

Коли для звукової панелі Soundbar активовано режим «USB», після кожного натискання кнопки  режим «USB» змінює порядок відтворення записів на такий: «Повторення вимкнено» > «Повторення однієї пісні» > «Повторення всіх пісень».



Для перегляду докладних відомостей див. наведену нижче таблицю.

Режим	Кнопка пульта дистанційного керування	Світлодіодний індикатор
Повторення вимкнено		
Повторення однієї пісні		
Повторення всіх пісень		

Безкінечне відтворення з використанням випадкової послідовності

Коли для звукової панелі Soundbar активовано режим «USB», після натискання кнопки  режим «USB» змінює порядок відтворення записів на «Повторення з використанням випадкової послідовності».

Для перегляду докладних відомостей див. наведену нижче таблицю.

Режим	Кнопка пульта дистанційного керування	Світлодіодний індикатор
Повторення з використанням випадкової послідовності		

Список сумісних файлів

Розширення	Кодек	Частота дискретизації	Швидкість передавання даних
*.mp3	MPEG 1 Layer2	16 kHz ~ 48 kHz	80 kbps~320 kbps
	MPEG 1 Layer3	16 kHz ~ 48 kHz	80 kbps~320 kbps
	MPEG 2 Layer3	16 kHz ~ 48 kHz	80 kbps~320 kbps
	MPEG 2.5 Layer3	16 kHz ~ 48 kHz	80 kbps~320 kbps
*.wma	Wave_Format_MSAudio1	16 kHz ~ 48 kHz	56 kbps~128 kbps
	Wave_Format_MSAudio2	16 kHz ~ 48 kHz	56 kbps~128 kbps
*.aac	AAC	16 kHz ~ 96 kHz	48 kbps~320 kbps
	AAC-LC	16 kHz ~ 96 kHz	128 kbps~192 kbps 5.1 каналів 320 kbps
	HE-AAC	24 kHz ~ 96 kHz	48 kbps~64 kbps 5.1 каналів 160 kbps
*.wav	-	16 kHz ~ 48 kHz	до 3000 кбіт/с
*.flac	FLAC 1.1.0, FLAC 1.2.1	16 kHz ~ 96 kHz	до 3000 кбіт/с

- Якщо на пристрої USB зберігається занадто багато папок та файлів, звукова панель Soundbar може відкривати та відтворювати файли з деякою затримкою.

08 ІНІЦІАЛІЗАЦІЯ СИСТЕМИ

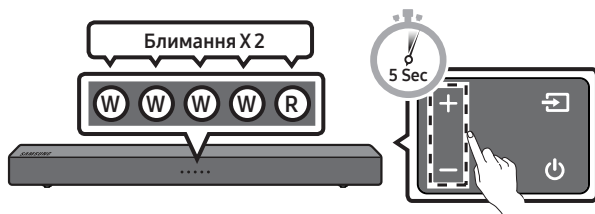

Правий бік звукової панелі
Soundbar

Увімкніть звукову панель Soundbar, одночасно натисніть і утримуйте кнопки **+** – (Гучність) на корпусі пристрою щонайменше 18 секунд.

⚠ ЗАСТЕРЕЖЕННЯ

- Ініціалізуються всі параметри звукової панелі Soundbar. Виконуйте цю дію лише тоді, коли потрібна ініціалізація.

09 ВСТАНОВЛЕННЯ НАСТІННОГО КРІПЛЕННЯ (ОПЦІОНАЛЬНИЙ)

Запобіжні заходи при встановленні

- Установлюйте комплект виключно на вертикальній стіні.
- Не встановлюйте комплект у місцях із високою температурою чи вологістю.
- Переконайтеся, що стіна є достатньо міцною та витримає вагу виробу. В іншому разі зміцніть стіну або ж виберіть інше місце для встановлення.
- Придбайте та використовуйте фіксуючі гвинти або анкери, що підходять саме до вашого типу стіни (гіпсової плити, залізної плити, дерева тощо). За можливості зафіксуйте опорні гвинти у штифтах каркаса стіни.
- Придбайте гвинти для настінного кріплення відповідно до типу та товщини стіни, на якій плануєте встановлювати звукову панель Soundbar.
 - Діаметр: M4
 - Довжина: рекомендовано 40 mm або довше.
- Перш ніж встановлювати звукову панель Soundbar на стіні, під'єднайте кабелі від цього пристрою до зовнішніх пристроїв.
- Перш ніж встановлювати пристрій, вимкніть його та від'єднайте пристрій від розетки. Інакше можна отримати удар електричним струмом.

Компоненти настінного кріплення

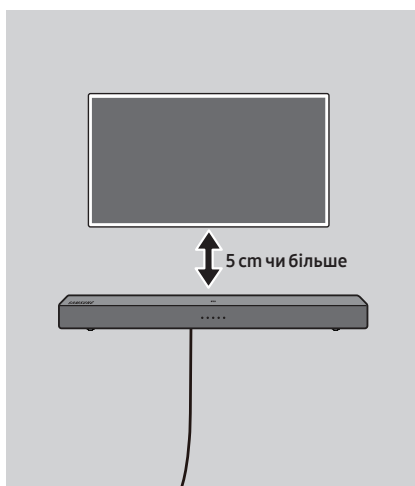

Для встановлення на бетонній стіні
(не входить до комплекту постачання)

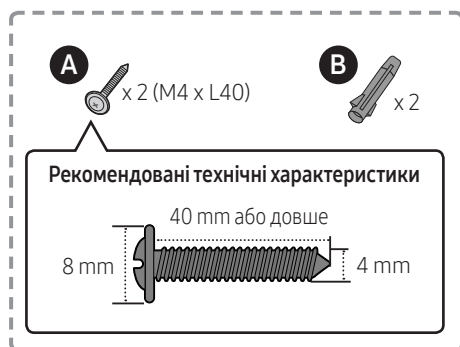

ПРИМІТКА

- Для встановлення на інших типах стін потрібні різні види гвинтів.

1.

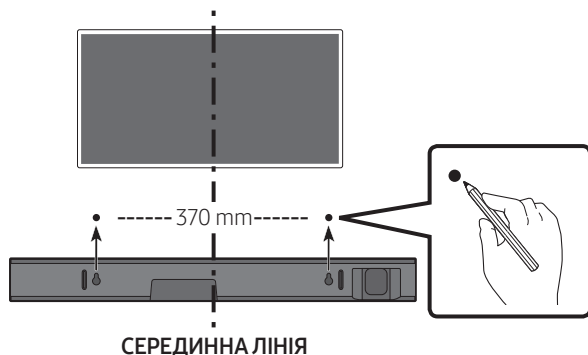

ПРИМІТКИ

- Якщо ваш телевізор встановлено на стіні, встановіть звукову панель Soundbar як мінімум на 5 см нижче від телевізора.
- Позначте розташування отворів олівцем.

2.

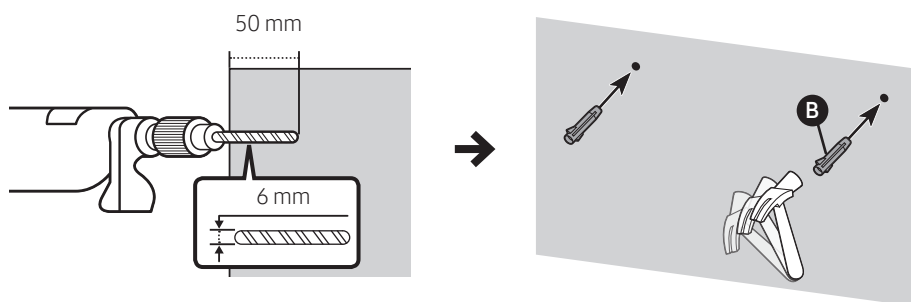

ВАЖЛИВА ПРИМІТКА

- Зображений спосіб монтажу придатний для БЕТОННИХ стін. Способи монтажу різнитимуться залежно від типу стіни. У разі монтажу на гіпсокартонній стіні наполегливо рекомендуємо просвердлити опорні отвори для гвинтів у дерев'яних брусках, що розташовуються за шаром гіпсокартону.

3.

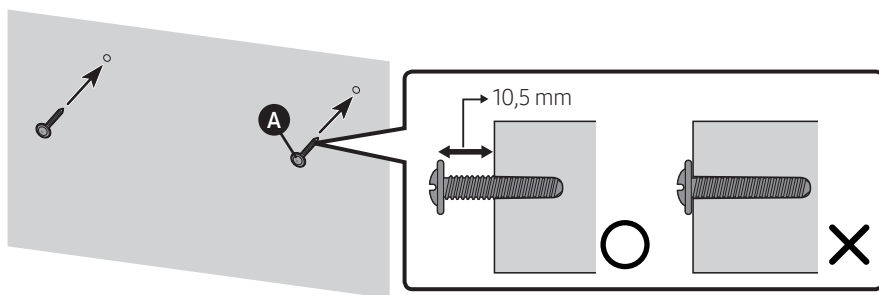

4.

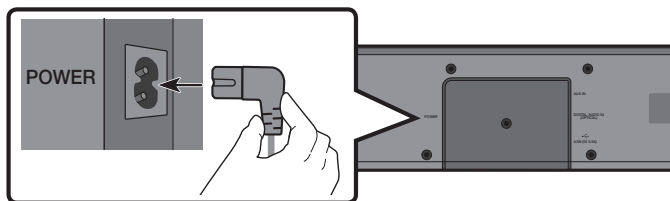

5.

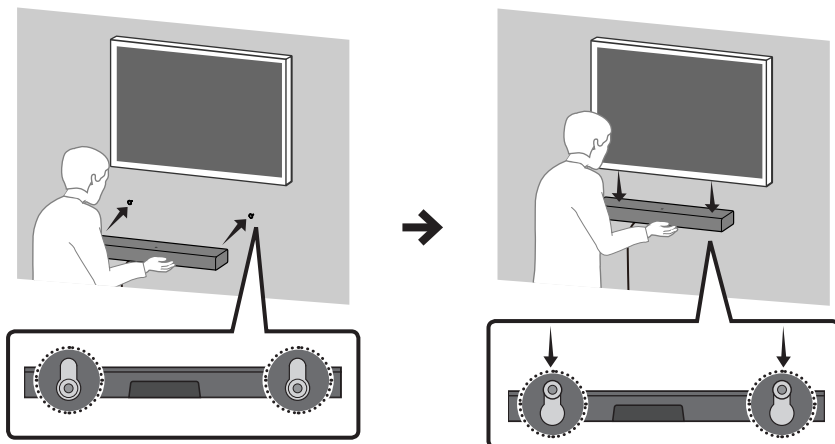

ПРИМІТКА

- Підставки для встановлення на стіні вбудовано в тильну сторону звукової панелі Soundbar.

⚠ ЗАСТЕРЕЖЕННЯ

- Притисніть звукову панель Soundbar із достатньою силою, щоб закріпити її на стіні. Якщо звукову панель Soundbar буде ненадійно прикріплено до стіни, вона може випадково від'єднатися й завдати травм.
- Уникайте поштовхів та ударів звукової панелі Soundbar (особливо знизу). Такі дії можуть призвести до від'єднання звукової панелі Soundbar від стіни, що призведе до травмування.

10 ОНОВЛЕННЯ ПРОГРАМНОГО ЗАБЕЗПЕЧЕННЯ

У майбутньому компанія Samsung може запропонувати оновлення системного мікропрограмного забезпечення звукової панелі Soundbar.

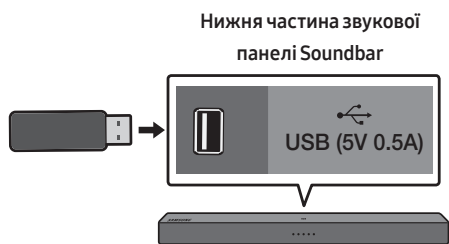

За наявності оновлення ви можете оновити мікропрограмне забезпечення, під'єднавши пристрій USB, на якому зберігається оновлення мікропрограмного забезпечення, до порту USB звукової панелі Soundbar. Для отримання докладніших відомостей про завантаження файлів оновлення відвідайте веб-сайт Samsung Electronics за адресою www.samsung.com → Support. Тоді виберіть тип виробу або введіть номер моделі вашої звукової панелі Soundbar, виберіть параметр «Програмне забезпечення та Програми», а тоді – «Завантаження». Зверніть увагу, що назви параметрів можуть різнитися.

Процедура оновлення

Важливо: використання функції оновлення призводить до видалення всіх налаштувань користувача. Рекомендовано записувати свої налаштування, щоб легко відновити їх після оновлення.

1. Підключіть USB-флеш-накопичувач до USB-порту на комп'ютері.
Важливо: Переконайтеся, що на USB-флеш-накопичувачі немає аудіофайлів. Наявність аудіофайлів може призвести до помилки оновлення мікропрограмного забезпечення.
2. перейдіть на веб-сайт Samsung за адресою samsung.com → виберіть Ввести номер моделі та введіть модель вашої звукової панелі Soundbar. виберіть посібники й завантаження та завантажте найновіший файл програмного забезпечення.
3. Збережіть завантажене програмне забезпечення на USB-накопичувачі та виберіть «Видобути до поточної папки», щоб розпакувати папку.
4. Вимкніть звукову панель Soundbar і вставте в USB-порт USB-накопичувач з оновленням програмного забезпечення.
5. Від'єднайте шнур живлення, підключіть його заново та ввімкніть звукову панель Soundbar.
6. Увімкніть звукову панель Soundbar і виберіть режим USB. Через 3 хвилини ввімкнуться 4 білих світлодіодних індикатора та розпочнеться оновлення.
7. По завершенні оновлення звукова панель Soundbar вимкнеться. Натисніть і утримуйте кнопку  на пульті дистанційного керування впродовж 5 секунд. Усі світлодіодні індикатори двічі блимнуть, а звукова панель Soundbar вимкнеться. Оновлення завершено.
 - Якщо не вдалось оновити мікропрограмне забезпечення, спробуйте оновити його ще раз.
8. Відновіть свої налаштування звукової панелі Soundbar.

У разі помилки оновлення

1. Вимкніть звукову панель Soundbar, від'єднайте накопичувач із файлами оновлення та під'єднайте його повторно до порту USB звукової панелі Soundbar.
2. Від'єднайте шнур живлення звукової панелі Soundbar, підключіть його заново та ввімкніть звукову панель Soundbar.

ПРИМІТКИ

- Оновлення мікропрограмного забезпечення може не здійснюватися належним чином, якщо на накопичувачі є аудіофайли, що підтримуються звуковою панеллю Soundbar.
- Не відключайте живлення та не видаляйте USB-пристрій під час установлення оновлень. Після завершення оновлення мікропрограмного забезпечення основний блок вимкнеться автоматично.
- Після завершення оновлення на звуковій панелі Soundbar буде ініційовано налаштування користувача, що дасть змогу відновити налаштування. Рекомендуємо записати свої налаштування, щоб їх можна було легко відновити після оновлення. У разі невдалого завершення оновлення програмного забезпечення переконайтеся, що USB-накопичувач не вийшов із ладу.
- Користувачі Mac OS мають скористатися при розмічанні USB-накопичувача форматом MS-DOS (FAT).
- Залежно від виробника накопичувача оновлення через USB може бути недоступним.

11 ПОШУК ТА УСУНЕННЯ НЕСПРАВНОСТЕЙ

Перш ніж звернутися до служби обслуговування, ознайомтеся з наведеним нижче відомостями.

Пристрій не вмикається.

Шнур живлення міцно вставлено в розетку?

- Від'єднайте та знову підключіть шнур живлення до розетки, щоб переконатися в надійності підключення.

При натисненні кнопки не запускається відповідна функція.

Чи є в повітрі статичний електричний заряд?

- Від'єднайте вилку живлення та підключіть її повторно.

У режимі Bluetooth час від часу зникає звук.

- Див. розділи, присвячені підключенню Bluetooth (на сторінках 16 до 19).
- Якщо відстань між звуковою панеллю Soundbar та пристроєм Bluetooth у режимі підключення Bluetooth перевищить 10 м, зв'язок Bluetooth перерветься.

Звук не відтворюється.

Чи активовано функцію вимкнення звуку?

- Для скасування функції вимкнення звуку натисніть кнопку **VOL**.

Чи встановлено мінімальний рівень гучності?

- Відрегулюйте гучність.

Пульт дистанційного керування не функціонує.

Батарейку розряджено?

- Замініть їх на нові.

Чи не завелика відстань від пульта дистанційного керування до головного пристрою звукової панелі Soundbar?

- Перемістіть пульт дистанційного керування ближче до головного пристрою звукової панелі Soundbar.

12 ЛІЦЕНЗІЯ



Manufactured under license from Dolby Laboratories. Dolby, Dolby Audio, and the double-D symbol are trademarks of Dolby Laboratories.



For DTS patents, see <http://patents.dts.com>. Manufactured under license from DTS Licensing Limited. DTS, the Symbol, DTS in combination with the Symbol, and DTS 2.0 Channel are registered trademarks or trademarks of DTS, Inc. in the United States and/or other countries. © DTS, Inc. All Rights Reserved.



The Bluetooth® word mark and logos are registered trademarks owned by the Bluetooth SIG, Inc. and any use of such marks by Samsung Electronics Co., Ltd. is under license. Other trademarks and trade names are those of their respective owners.

13 ПРИМІТКА ЩОДО ЛІЦЕНЗІЙ ДЛЯ ПЗ З ВІДКРИТИМ ВИХІДНИМ КОДОМ

З запитаннями щодо відкритих вихідних кодів звертайтеся до компанії Samsung електронною поштою за адресою oss.request@samsung.com.

14 ВАЖЛИВА ПРИМІТКА ЩОДО ОБСЛУГОВУВАННЯ



- Малюнки й ілюстрації в посібнику користувача виконують функцію довідкового матеріалу. Фактичний вигляд продукту може відрізнятися від зображеного тут.
- З вас може бути стягнуто комісійний збір, якщо:
 - (a) Спеціаліст із технічної підтримки приймає виклик і виявляє, що в роботі продукту немає несправностей (наприклад, якщо ви не ознайомилися з цим посібником користувача й не знали, як використовувати ту чи іншу функцію).
 - (b) Ви приносите продукт до сервісного центру, і виявляється, що в роботі продукту немає несправностей (наприклад, якщо ви не ознайомилися з цим посібником користувача й не знали, як використовувати ту чи іншу функцію).
- Вам буде повідомлено про суму оплати за таке обслуговування перед виконанням будь-яких ремонтних робіт або здійсненням візиту за викликом.

15 ТЕХНІЧНІ ХАРАКТЕРИСТИКИ ТА ВКАЗІВКИ

Технічні характеристики

Акустична система

Ім'я моделі	HW-T400
Джерело живлення	Змінний струм 110-240V ~ 50/60Hz
Споживання електроенергії	15W
USB	5V/0,5A
Вага	2,0 kg
Розміри (Ш x В x Д)	641,0 x 65,0 x 107,0 mm
Робочий Діапазон Температур	+5°C до +35°C
Робочий Діапазон Вологості	10 % до 75 %
Формати відтворення, що підтримуються (Звук DTS 2.0 відтворюється у форматі DTS.)	LPCM 2ch, Dolby Audio™ (з підтримкою Dolby® Digital), DTS
ВИХІДНА ПОТУЖНІСТЬ БЕЗПРОВІДНОГО ПРИБОРУ Максимальна потужність Bluetooth передавача	100 mW на частоті 2,4–2,4835 GHz

Вимкнення Bluetooth	Натисніть і утримуйте кнопку  щонайменше 5 секунд, щоб вимкнути функцію Bluetooth Power (Керування живленням через Bluetooth).
Увімкнення Bluetooth	Натисніть і утримуйте кнопку  щонайменше 5 секунд, щоб увімкнути функцію Bluetooth Power (Керування живленням через Bluetooth).

ПРИМІТКИ

- Компанія Samsung Electronics Co., Ltd зберігає право змінювати специфікації без попередження.
- Значення маси та розмірів приблизні.
- Зверніться до етикетки щоб визначити країну виробництва.

Моделі з радіопередавачем або радіомовним приймачем

- Самсунг Електронікс Ко., Лтд. заявляє, що це обладнання відповідає вимогам «Технічного регламенту радіообладнання», затвердженого постановою Кабінета Міністрів України від 24.05.2017р. № 355
- Повний текст декларації відповідності доступний за такою адресою: <http://www.samsung.com> перейдіть на сторінку Підтримка > Пошук за кодом моделі.

Для моделей з радіопередавачами застосовується така інформація

- Це обладнання може використовуватись на території України.



[Правила утилізації акумуляторів виробу]

(Стосується країн, в яких запроваджено системи розподіленої утилізації)

Позначка на акумуляторі, посібнику користувача або упаковці означає, що акумулятор цього виробу не можна викидати разом з іншим побутовим сміттям після завершення терміну експлуатації. Хімічні символи Hg, Cd або Pb означають, що кількість наявної в акумуляторі ртуті, кадмію або свинця перевищує контрольний рівень, зазначений у Директиві ЄС 2006/66.

За неправильної утилізації акумуляторів ці речовини можуть завдати шкоди здоров'ю людей або довкіллю.

Для захисту природних ресурсів і повторного використання матеріалів утилізуйте акумулятори окремо від інших типів відходів і віддавайте їх на переробку представникам місцевої системи повернення акумуляторів.



Правильна утилізація виробу

(Відходи електричного та електронного обладнання)

(Стосується країн, в яких запроваджено системи розподіленої утилізації)

Ця позначка на виробі, аксесуарах або в документації до них вказує, що виріб, а також відповідні електронні аксесуари (наприклад, зарядний пристрій, гарнітура, USB-кабель) не можна викидати разом із побутовим сміттям після завершення терміну експлуатації. Щоб запобігти можливій шкоді довкіллю або здоров'ю людини через неконтрольовану утилізацію, утилізуйте це обладнання окремо від інших видів відходів, віддаючи його на переробку та уможливлючи таким чином повторне використання матеріальних ресурсів.

Фізичні особи можуть звернутися до продавця, у якого було придбано виріб, або до місцевого урядового закладу, щоб отримати відомості про місця та способи нешкідливої для довкілля вторинної переробки виробу.

Корпоративним користувачам слід звернутися до свого постачальника та перевірити правила й умови договору про придбання. Цей виріб потрібно утилізувати окремо від інших промислових відходів.

SAMSUNG

© Samsung Electronics Co., Ltd., 2020. Усі права захищено.

Зв'яжіться з SAMSUNG по всьому світу

Якщо у вас є пропозиції або питання по продуктах Samsung, зв'яжіться з інформаційним центром Samsung.

Area	Contact Centre 	Web Site
■ CIS		
RUSSIA	8-800-555-55-55	www.samsung.com/ru/support
BELARUS	810-800-500-55-500	www.samsung.com/support
GEORGIA	0-800-555-555	
ARMENIA	0-800-05-555	
AZERBAIJAN	0-88-555-55-55	
KAZAKHSTAN	8-10-800-500-55-500	www.samsung.com/kz_ru/support
UZBEKISTAN	00-800-500-55-500	www.samsung.com/uz_ru/support
KYRGYZSTAN	00-800-500-55-500	www.samsung.com/support
TAJIKISTAN	8-10-800-500-55-500	
MONGOLIA	1800-25-55	
UKRAINE	0-800-502-000	www.samsung.com/ua/support
MOLDOVA	+373-22-667-400	www.samsung.com/support

SAMSUNG

ТОЛЫҚ НҰСҚАУЛЫҚ

HW-T400

Мүмкіндіктерді елестетіп көріңіз

Осы Samsung өнімін сатып алғаныңызға рақмет.

Толығырақ қызмет алу үшін, өнімді

www.samsung.com/register торабында тіркеңіз.

ҚАУІПСІЗДІК ТУРАЛЫ АҚПАРАТ

ҚАУІПСІЗДІК ЕСКЕРТУЛЕРІ

ТОК СОҒУ ҚАУІПІН АЗАЙТУ ҮШІН, ҚАҚПАҒЫН (НЕМЕСЕ АРТҚЫ ПАНЕЛІН) АШПАҒЫЗ.









ІШІНДЕ ПАЙДАЛАНУШЫ ЖӨНДЕЙТІН

БӨЛШЕКТЕР ЖОҚ. БІЛІКТІ ҚЫЗМЕТ

КӨРСЕТУШІ МАМАНҒА ЖӨНДЕТІҢІЗ.

Samsung құрылғысында болуы мүмкін

белгілердің түсініктемесін төмендегі кестеден қараңыз.

	ЕСКЕРТУ ТОК СОҒУ ҚАУІПІ АШПАҒЫЗ	
	Бұл белгіше құрылғының ішінде жоғары кернеу бар екенін көрсетеді. Осы өнімнің ішкі бөлшектеріне қол тигізу қауіпті.	
	Бұл белгі осы құрылғыны іске пайдалануға және күтіп ұстауға қатысты маңызды нұсқаулар кітапшасының жинаққа кіргенін көрсетеді.	
	II сынып өнімі: Бұл белгі жерге қосу (тұйықтау) үшін қауіпсіз қосылымның қажет емес екенін көрсетеді. Егер бұл белгі желілік сымы бар құрылғыда жоқ болса, құрылғы қорғаныш жерге тұйықталуға сенімді түрде қосылуы тиіс.	
	АТ кернеуі: Бұл белгі осы белгімен көрсетілген номиналды кернеудің АТ кернеуі екенін көрсетеді	
	ТТ кернеуі: Бұл белгі осы белгімен көрсетілген номиналды кернеудің ТТ кернеуі екенін көрсетеді.	
	Назар аударыңыз, Пайдалану үшін нұсқауларды қараңыз: Бұл белгі пайдаланушыға қосымша қауіпсіздік ақпаратын пайдаланушы нұсқаулығынан қарау керек деп нұсқайды.	

	Белгі Кедендік одақтың 005/2011 техникалық регламентіне сәйкес қолданылады және осы өнімнің қаптамасын екінші рет пайдалануға арналмағанын және жоюға жататынын көрсетеді. Осы өнімнің қаптамасын азық-түлік өнімдерін сақтау үшін пайдалануға тыйым салынады.
	Белгі қаптаманы жою мүмкіндігін көрсетеді. Белгі сандық код және/немесе әріп белгілері түріндегі қаптама материалының белгісімен толықтырылуы мүмкін.

АБАЙЛАҢЫЗ

- Өрт шығуын немесе ток соғуын болдырмау үшін, құрылғыны жаңбырда қалдырмаңыз немесе ішіне ылғалдың кіруіне жол бермеңіз.

ЕСКЕРТУ

- ТОК СОҒУЫН БОЛДЫРМАУ ҮШІН, КЕҢ ШТЕПСЕЛЬДІ ҰШТЫ КЕҢ ҰЯҒА КЕЛТІРІП, ТОЛЫҚ ЕНГІЗІҢІЗ.
- Бұл өнім әрқашан жерге қосылған ауыспалы ток розеткасына қосылуы тиіс.
- Аппаратты ток көзінен ажырату үшін, штепсельдік ұшты розеткадан суырып алу керек, сондықтан розетка ыңғайлы жерде орналасуы тиіс.
- Бұл құрылғыға еш нәрсе тамбауы немесе шашырамауы тиіс. Өнімге ваза сияқты сұйықтық құйылған бұйымдарды қоймаңыз.
- Құрылғыны толығымен өшіру үшін қуат ашасын розеткадан суыру керек. Сондықтан, қуат ашасына әрқашан қол жеткізу оңай болуы тиіс.

САҚТЫҚ ШАРАЛАРЫ

1. Үйіңздегі АТ қуат көзі өнімнің астыңғы жағында орналасқан идентификациялық жапсырмада тізімделген қуат талаптарына сәйкес келетініне көз жеткізіңіз. Өнімді ыңғайлы жерге (жиһаздың үстіне), айналасында желдетуге жеткілікті бос орын 7-10 см қалдырып, көлденең қойыңыз. Желдеткіш ұялардың жабылып қалмауын қадағалаңыз. Ойнатқышты күшейткіштердің немесе басқа ысып кететін жабдықтың үстіне қоймаңыз. Бұл өнім ұзақ пайдалануға арналған. Құрылғыны толығымен өшіру үшін айнымалы ток штепсельдік ұшын розеткадан суырып алыңыз. Ұзақ уақыт пайдаланбайтын болсаңыз, құрылғыны ажыратыңыз.
2. Найзағайлы дауыл болғанда айнымалы ток штепсельдік ұшын розеткадан суырыңыз. Найзағайдан кернеудің барынша күрт жоғарылауы құрылғыны зақымдауы мүмкін.
3. Құрылғыға күн сәулесін немесе басқа жылу көздерін түсірмеңіз. Бұл құрылғының шамадан тыс қызуына және дұрыс жұмыс істемеуіне әкелуі мүмкін.
4. Өнімді ылғалдан (мысалы, құмыралардан), шамадан тыс жылудан (мысалы, камин) және күшті магниттік немесе электр өрістерін тудыратын жабдықтардан қорғаңыз. Өнім жұмысында ақаулық пайда болса, қуат кабелін айнымалы ток көзінен ажыратыңыз. Өнім өндірістік мақсатта пайдалануға арналмаған. Бұл өнім тек жеке пайдалануға арналған. Өнім суық жерде сақталған болса, конденсация орын алуы мүмкін. Егер құрылғы қыста тасымалданған болса, пайдалану алдында ол бөлме температурасына жеткенше шамамен 2 сағат күтіңіз.

5. Осы өнімнің батареяларында қоршаған ортаға зиянды химиялық заттар бар. Батареяларды үй қоқысымен бірге тастамаңыз. Батареяларды отқа тастамаңыз. Батареяларды қысқа тұйықтауға, бөлшектеуге немесе қатты қыздыруға болмайды. Батареяны дұрыс салмаған кезде жарылыс шығу қаупі бар. Батареяның орнына, дәл осындай батареяны салыңыз.

ОСЫ НҰСҚАУЛЫҚ ТУРАЛЫ

Пайдаланушы нұсқаулығы екі бөліктен тұрады: осы жалпы ПАЙДАЛАНУШЫ НҰСҚАУЛЫҒЫ және жүктеп алуға болатын егжей-тегжейлі ТОЛЫҚ НҰСҚАУЛЫҚ.



ПАЙДАЛАНУШЫ НҰСҚАУЛЫҒЫ

Қауіпсіздік нұсқаулары, өнімді орнату, құрамдастары, қосылымдары және өнімнің техникалық сипаттамалары туралы ақпаратты осы нұсқаулықтан қараңыз.



ТОЛЫҚ НҰСҚАУЛЫҚ

ТОЛЫҚ НҰСҚАУЛЫҚ Samsung компаниясының тұтынушыларға онлайн режимінде қызмет көрсету орталығында өнімнің QR кодын сканерлеу арқылы қатынаса аласыз. Нұсқаулықты компьютерде немесе ұялы құрылғыңызда қарау үшін, нұсқаулықты Samsung веб-сайтынан құжат пішімінде жүктеп алыңыз. (<http://www.samsung.com/support>)

Дизайны мен сипаттамалары ескертусіз өзгертілуі мүмкін.

МАЗМҰНЫ

01	Құрамдастарды Тексеру	6
	Батареяны (AAA) қашықтан басқару пультіне енгізу	6
02	Өнімге Шолу	7
	Soundbar құрылғысының алдыңғы / оң бүйірлік панелі	7
	Soundbar құрылғысының түп жағындағы панелі	8
03	ҚАШЫҚТАН БАСҚАРУ ПУЛЬТІ	9
	Жасырын түймелерді пайдалану (бірнеше функциясы бар түймелер)	10
	Soundbar дыбыс деңгейін ТД қашықтан басқару пультімен реттеу	12
04	Soundbar Құрылғысын Қосу	13
	Электр қуатын қосу	13
05	Теледидарға Қосылу	14
	Оптикалық кабельмен жалғау	14
	Теледидарды немесе Bluetooth құрылғысын Bluetooth арқылы қосу	16
	Soundbar құрылғысын мобильді құрылғыға NFC функциясы арқылы қосу	17
06	Сыртқы Құрылғыға Жалғау	20
	Оптикалық кабельмен жалғау	20
	Аналогтік аудио (AUX) кабелі арқылы қосу	21
07	USB Жад құрылғысын қосу	22
	Қайталап ойнату опцияларын реттеу	23

08	Жүйені баптандыру	25
09	Қабырғаға Бекіткішті Орнату (Қосымша)	26
	Орнатуға байланысты сақтық шаралары	26
	Қабырғаға орнату құрамдастары	26
10	Бағдарламалық Жасақтаманы Орнату	29
	Жаңарту процедурасы	29
	Жаңарту сәтсіз болған кезде	30
11	Ақаулықтарды Жою	31
12	Лицензия	32
13	Ашық Көз Лицензиясы Туралы Ескерту	32
14	Қызмет Туралы Маңызды Ескерту	32
15	Техникалық Сипаттамалар Және Нұсқаулық	33
	Техникалық Сипаттар	33

01 ҚҰРАМДАСТАРДЫ ТЕКСЕРУ

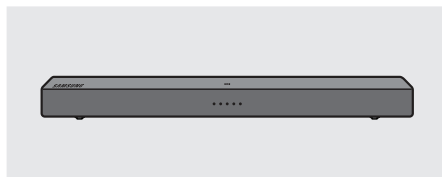

Soundbar негізгі құрылғысы



Қуат сымы



Қашықтан басқару пульті /
батарея (AAA x 1)

- Пайдаланушы нұсқаулығы / кепілдік талоны / реттегіш құжат (кейбір аймақтарда қолжетімді емес).
- Қуат көзі мен қуат шығын туралы қосымша ақпарат алу үшін, өнімге жапсырылған жапсырманы қараңыз. (Жапсырма : Soundbar негізгі құрылғысының түбі)
- Қосымша құрамдас бөлшектерді немесе қосымша кабельдерді сатып алу үшін, Samsung қызмет көрсету орталығына немесе Samsung тұтынушыларға қолдау көрсету орталығына хабарласыңыз.
- Құрал-жабдықтардың сыртқы түрі жоғарыдағы суреттерден кішкене өзгеше болуы мүмкін.

Батареяны (AAA) қашықтан басқару пультіне енгізу

Батарея полярлығын батарея бөліміндегі белгілермен сәйкестендіріңіз.

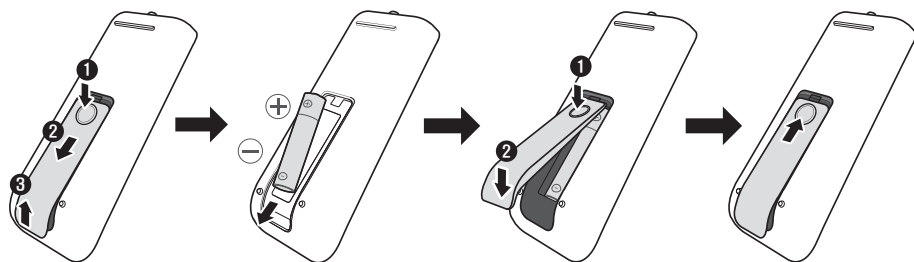

02 ӨНІМГЕ ШОЛУ

Soundbar құрылғысының алдыңғы / оң бүйірлік панелі

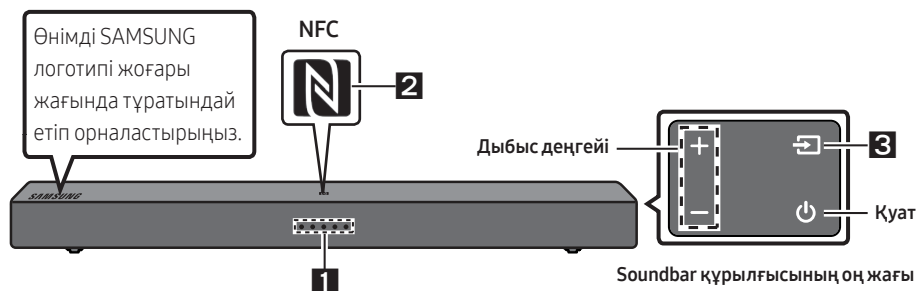

1 Жарық диодты индикатор	Жарық диодты индикатор Soundbar құрылғысының ағымдағы режиміне немесе күйіне байланысты жыпылықтайды, жанады немесе түсін өзгертеді. Жарық диодты индикатордың түсі және шамдардың саны төменде сипатталғандай белсенді режимді көрсетеді.			
	Ақ түсті жарық диод	Көк жарық диоды	Қызыл жарық диоды	Жасыл жарық диоды
	Режим	Қашықтан басқару пультінің түймесі	Жарық диодты индикатор	
	D.IN			
	Bluetooth		Қосылған күйі Баяу жыпылықтайды Ажыратылған күйі	
	Bluetooth арқылы жұптастыру		Жылдам жыпылықтайды 	
AUX				
USB				

2	NFC логотипі	Bluetooth байланысын телефоныңызды Soundbar құрылғысының NFC анықтау аймағына орналастыру арқылы белсендіруге болады.
3	Бастапқы көз	Бастапқы енгізу режимін таңдайды. (D.IN / Bluetooth / AUX / USB) <ul style="list-style-type: none"> • “Bluetooth арқылы жұптастыру” режимін қосу үшін, құрылғыны “Bluetooth” режиміне ауыстырып, содан соң  түймесін 5 секундтан ұзақ басып тұрыңыз.

Soundbar құрылғысының түп жағындағы панелі

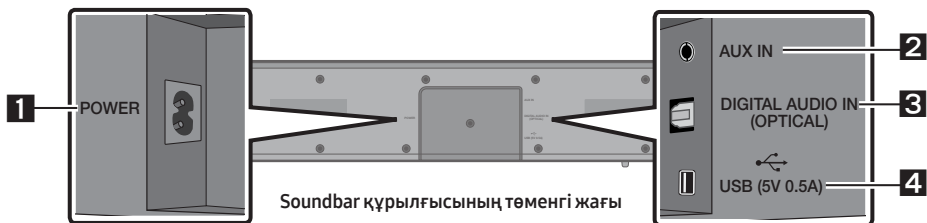

1	POWER	Soundbar құрылғысының АТ қуат кабелін жалғаңыз.
2	AUX	Сыртқы құрылғының аналогтық шығысына қосыңыз.
3	D.IN	Сыртқы құрылғының сандық (оптикалық) шығысына қосыңыз.
4	USB	Soundbar құрылғысы арқылы USB құрылғысында музыкалық файлдарды ойнату үшін USB құрылғысын мына жерге қосыңыз.







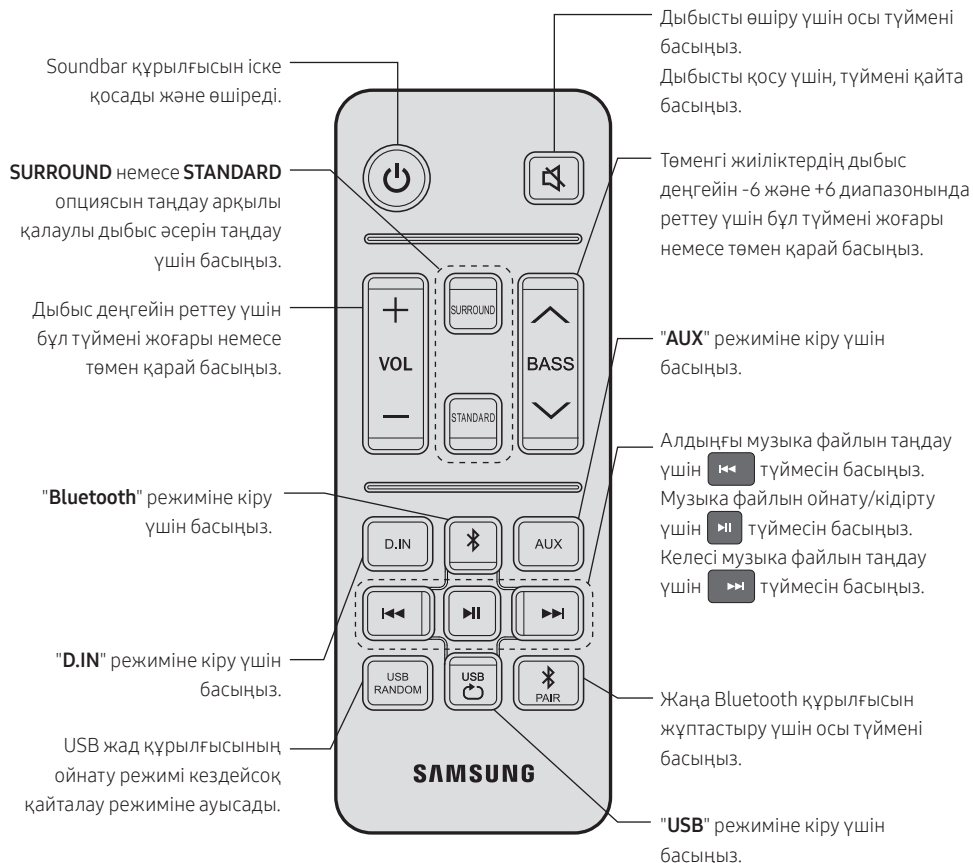





- Айнымалы ток сымына жалғағанда, қуат пернесі 4-6 секунд жұмыс істейді.
- Құрылғының қуатын қосқан кезде ол дыбыс шығарғанша 4-5 секундтай кідіріс болады.
- Егер дыбыстың тек Soundbar құрылғысынан шыққанын қаласаңыз, теледидардың Дыбысты орнату мәзірінен теледидар динамиктерін өшіріп тастауыңыз керек. Теледидармен бірге берілетін пайдаланушы нұсқаулығын қараңыз.
- Қуат сымын қабырға розеткасынан ажыратқан кезде, штепсельді тартыңыз. Кабельді тартпаңыз.
- Бұл құрылғы немесе басқа құрамдастарды АТ розеткасына құрамдастар арасындағы барлық байланыстар орнатылғанша жалғауға болмайды.









03 ҚАШЫҚТАН БАСҚАРУ ПУЛЬТІ

- Қашықтан басқару пультінің кескіндері, суреттері мен функциялары үлгіге байланысты өзгешеленуі мүмкін.



Жасырын түймелерді пайдалану (бірнеше функциясы бар түймелер)

Жасырын түйме		Қашықтан басқару құралын пайдалану әдісі		
Қашықтан басқару пультінің түймесі	Функциясы			
	Auto Power Down функциясын қосу/өшіру (AUX режимі)	<ul style="list-style-type: none"> - D.IN / Bluetooth / USB / AUX режимі: 18 минут бойы аудио сигнал болмаса. - Аудио (AUX) кабелі қосылған кезде 8 сағат бойы ешқандай перне басылмаған жағдайда. (Auto Power Down (Автоматты түрде өшіру) функциясын тек осындай жағдайда өшіруге болады.) - Auto Power Down функциясын өшіру үшін, “AUX” режимінде  түймесін 5 секунд бойы басып тұрыңыз. <div style="border: 1px solid black; padding: 5px; margin-top: 10px;"> <p style="text-align: center;">Жарық диодты индикатор</p> <table style="width: 100%; text-align: center;"> <tr> <td style="width: 50%;">  <p>Auto Power Down функциясы қосулы</p> </td> <td style="width: 50%;">  <p>Auto Power Down функциясы өшірулі</p> </td> </tr> </table> </div>	 <p>Auto Power Down функциясы қосулы</p>	 <p>Auto Power Down функциясы өшірулі</p>
	 <p>Auto Power Down функциясы қосулы</p>	 <p>Auto Power Down функциясы өшірулі</p>		
Баптау (Күту режимі)	Жүйенің бастапқы функциясын қосу үшін, күту режимін өшіру станциясындағы  түймесін 5 секунд бойы басып тұрыңыз. <ul style="list-style-type: none"> - Бұл операция Bluetooth жұптастыру тарихын өшірмейді. <div style="border: 1px solid black; padding: 5px; margin-top: 10px;"> <p style="text-align: center;">Жарық диодты индикатор</p>  </div>			
	Теледидардың қашықтан басқару пультін қосу/өшіру (Күту режимі)	Теледидардың қашықтан басқару пульті туралы толық ақпаратты 12-беттегі “Soundbar дыбыс деңгейін ТД қашықтан басқару пультімен реттеу” бөлімінен қараңыз.		
	Теледидар байланысын (Bluetooth режимі)	Теледидар байланысын функциясы туралы толық ақпаратты 17-беттегі “Soundbar құрылғысын теледидардан ажырату” бөлімін қараңыз.		

	<p>Bluetooth Power функциясын қосу/өшіру</p>	<p>Bluetooth Power функциясын қосу/өшіру үшін, қуатты қосу станциясындағы  түймесін 5 секунд бойы басып тұрыңыз.</p> <div style="border: 1px solid black; padding: 5px; margin: 10px 0;"> <p style="text-align: center;">Жарық диодты индикатор</p> <table style="width: 100%; border-collapse: collapse;"> <tr> <td style="width: 50%; text-align: center; border-right: 1px solid black; padding: 5px;"> <p>Жыпылықтау</p>  <p>Bluetooth Power функциясы қосулы</p> </td> <td style="width: 50%; text-align: center; padding: 5px;"> <p>Жыпылықтау</p>  <p>Bluetooth Power функциясы өшірулі</p> </td> </tr> </table> </div>	<p>Жыпылықтау</p>  <p>Bluetooth Power функциясы қосулы</p>	<p>Жыпылықтау</p>  <p>Bluetooth Power функциясы өшірулі</p>
<p>Жыпылықтау</p>  <p>Bluetooth Power функциясы қосулы</p>	<p>Жыпылықтау</p>  <p>Bluetooth Power функциясы өшірулі</p>			
	<p>Auto Power Link функциясын қосу/өшіру</p>	<p>Auto Power Link функциясын қосу/өшіру туралы толық ақпарат алу үшін, 15-беттегі "Auto Power Link" тақырыбын қараңыз.</p>		







Soundbar дыбыс деңгейін ТД қашықтан басқару пультімен реттеу

Егер Samsung теледидарыңыз болса, Soundbar құрылғысының дыбыс деңгейін Samsung теледидарымен бірге жеткізілетін ИҚ қашықтан басқару пульті арқылы реттеуге болады.

Samsung теледидарындағы теледидар дыбысын сыртқы динамиктерге орнату үшін, алдымен теледидар мәзірін пайдаланыңыз, содан кейін Soundbar құрылғысының дыбыс деңгейін басқару үшін, Samsung қашықтан басқару пультін пайдаланыңыз. Толық мәлімет алу үшін, теледидарға арналған пайдаланушы нұсқаулығын қараңыз.

Бұл функцияға арналған әдепкі режим Samsung теледидарында басқарылады.

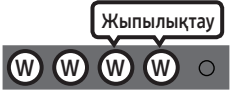
1. Егер теледидарыңыз Samsung теледидары болмаса және теледидарыңыздың қашықтан басқару пульті арқылы Soundbar құрылғысының дыбыс деңгейін басқару қажет болса, осы функцияның параметрлерін **BASS**  түймесін қайта-қайта басу арқылы өзгертуге болады. Теледидарыңызды қашықтан басқару пульті арқылы Soundbar құрылғысының дыбыс деңгейін реттеу үшін төмендегі 1-3 қадамдарын орындаңыз.
2. Бұл функцияны толықтай өшіру қажет болса, 1-ші мен 2-ші қадамдарды орындаңыз.

	Режим	Қашықтан басқару пультінің түймесі	Жарық диодты индикатор
1.	Өшіру		 Барлық жарық диодтары өшірулі
2.	“Өшірулі” режимі		 Жыпылықтау
3.	“Барлық ТД” режимі		 Жыпылықтау
4.	“Samsung ТД” режимі (әдепкі режим)		 Жыпылықтау

- **BASS**  түймесін әр басқан және оны 5 секунд басып тұрған сайын, режим мынадай реттілікпен ауысады: “Samsung ТД” (әдепкі режим) → “Өшірулі” → “Барлық ТД”.
- Жарық диодтары 3~4 секунд жыпылықтап, сонан соң күту режиміне қайтып оралады.
- Бұл функция теледидарыңыздың қашықтан басқару пультіне байланысты қолжетімсіз болуы мүмкін.
- Бұл функцияға қолдау көрсететін өндірушілер: VIZIO, LG, Sony, Sharp, PHILIPS, PANASONIC, TOSHIBA, Hisense, RCA

04 SOUNDBAR ҚҰРЫЛҒЫСЫН ҚОСУ

Электр қуатын қосу

- Қажетті электр қуаты мен тұтынылатын қуат туралы қосымша ақпаратты өнімге жапсырылған жапсырмадан қараңыз. (Жапсырма: Soundbar негізгі құрылғысының түбі)

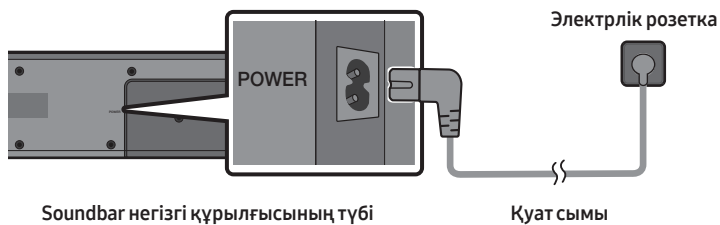

05 ТЕЛЕДИДАРҒА ҚОСЫЛУ

Сымды немесе сымсыз қосылымдар арқылы Soundbar құрылғысынан теледидар дауысын тыңдаңыз.

- Soundbar құрылғысы таңдалған Samsung теледидарларына қосылған кезде, Soundbar құрылғысын теледидардың қашықтан басқару пульті арқылы басқаруға болады.
 - Бұл функция Soundbar құрылғысын оптикалық кабель арқылы теледидарға жалғаған кезде Bluetooth функциясына қолдау көрсететін 2017 жылғы және одан кейінгі Samsung Smart TV теледидарларында қолжетімді болады.
 - Бұл функция ТД мәзірін пайдаланып, дыбыс өрісін және әртүрлі параметрлерді, сондай-ақ дыбыс деңгейі мен дыбыссыз режимді реттеуге мүмкіндік береді.

Оптикалық кабельмен жалғау

1-қадам. Оптикалық кабельді жалғау

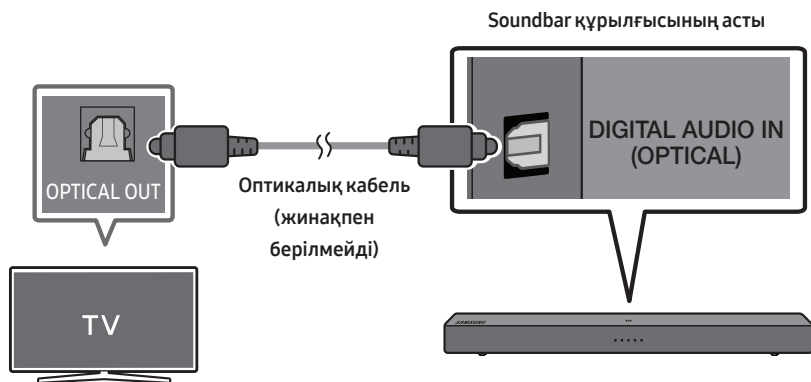

ЕСКЕРТПЕ

- Хабар таратудағы аудио дыбыс Dolby Digital жүйесінде кодталған кезде және теледидардағы “Сандық шығыс аудио пішімі” параметрі PCM режиміне орнатылғанда, параметрді Dolby Digital жүйесіне өзгерткен жөн. Теледидардағы параметр өзгертілген кезде, дыбыстың сапасы жақсарады. (Теледидар мәзірінде теледидардың өндірушісіне байланысты Dolby Digital және PCM үшін басқа сөздерді пайдаланылуы мүмкін.)

2-қадам. Soundbar құрылғысын D.IN режиміне ауыстыру

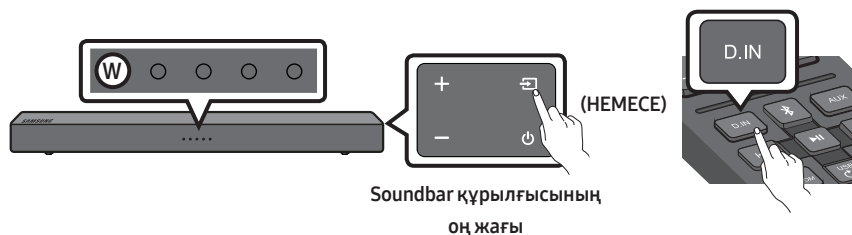

Auto Power Link

Soundbar құрылғысы теледидарға оптикалық кабель (жинақпен берілмейді) қосылған болса, бұл функция теледидар қосылып тұрғанда Soundbar құрылғысын автоматты түрде қосады. Осы функцияны ауыстыру үшін қашықтан басқару құралындағы **STANDARD** түймесін 5 секундтан артық басып тұрыңыз.

- Auto Power Link функциясы әдепкі бойынша қосулы күйіне орнатылған.
- Қосылған құрылғыға байланысты, Auto Power Link функциясы жұмыс істемейді мүмкін.
- Бұл функция тек "D.IN" режимінде ғана қолжетімді.

Режим	Қашықтан басқару пультінің түймесі	Жарық диодты индикатор
ӨШІРУЛІ		
ҚОСУЛЫ		

Теледидарды немесе Bluetooth құрылғысын Bluetooth арқылы қосу

1-қадам. Soundbar құрылғысын “Bluetooth арқылы жұптастыру” режиміне ауыстыру

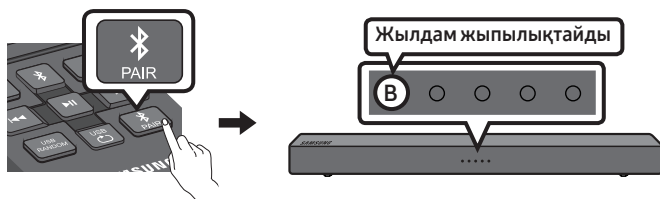

2-қадам. Теледидардың немесе Bluetooth құрылғысының мәзірінде Soundbar құрылғысын таңдау

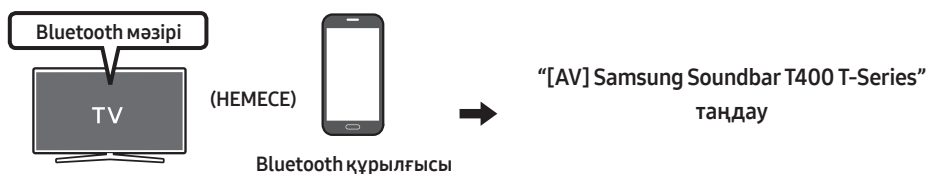

ЕСКЕРТПЕ

- Бір уақытта бірнеше теледидарды немесе Bluetooth құрылғысын қоса алмайсыз.

3-қадам. Soundbar құрылғысының күйін тексеру

Bluetooth арқылы қосылу аяқталған соң, көк жарық диоды жыпылықтамауы тиіс.

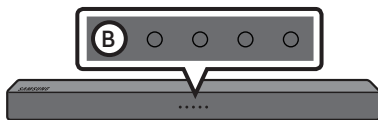





Теледидар немесе құрылғы қосылмаған жағдайда

- Егер алдында қосылған Soundbar құрылғыларының тізімі теледидардың немесе Bluetooth құрылғысының құрылғылар тізімінде пайда болса, оны жойыңыз. (мысалы, “[AV] Samsung Soundbar T400 T-Series”)
- Содан кейін 1 және 3 қадамдарын қайталаңыз.

Soundbar құрылғысын теледидардан ажырату

Оң бүйірлік панельдегі немесе қашықтан басқару пультіндегі  түймесін басыңыз, одан кейін “Bluetooth” режимінен басқа кез келген режимге ауыстырыңыз.

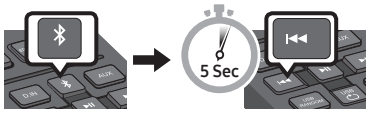
- Теледидар Soundbar құрылғысынан жауап алуы қажет болғандықтан, ажырату біраз уақытты алады. (Теледидардың үлгісіне байланысты қажетті уақыт өзгеше болуы мүмкін.)
- Soundbar құрылғысы мен теледидар арасындағы автоматты Bluetooth байланысын доғару үшін  түймесін “Bluetooth дайын” режимінде 5 секунд басып тұрыңыз. ТД байланысы ӨШІРІЛЕДІ.
- Теледидар байланысын қайта қосу үшін, Soundbar құрылғысы “Bluetooth дайын” режимінде болғанда,  түймесін 5 секунд басып тұрыңыз.
- Теледидар байланысы әдепкі бойынша қосулы күйіне орнатылған.

Режим	Қашықтан басқару пультінің түймесі	Жарық диодты индикатор
Теледидар байланысы өшірулі		
Теледидар байланысы қосулы		

Soundbar құрылғысын мобильді құрылғыға NFC функциясы арқылы қосу

1-қадам. Мобильді құрылғыны Soundbar құрылғысының жоғарғы жағындағы NFC анықтау аймағына орналастырыңыз

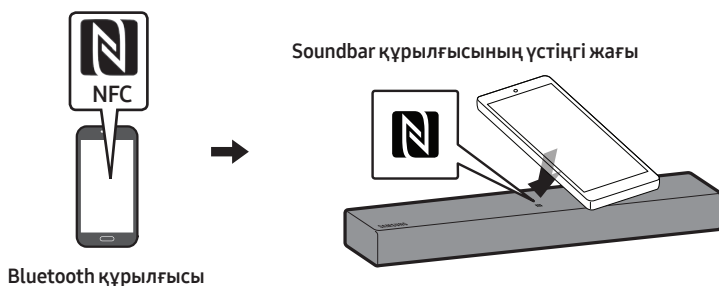

ЕСКЕРТПЕЛЕР

- Мобильді құрылғыда NFC функциясы қосылғанына және экранның қосылып тұрғанына көз жеткізіңіз.
- Bluetooth байланысы мобильді құрылғының NFC функциясы карта эмуляциясы режимінде болған кезде қолжетімсіз болады.

2-қадам. Soundbar құрылғысының күйін тексеру

Bluetooth арқылы қосылу аяқталған соң, көк жарық диоды жыпылықтамауы тиіс.

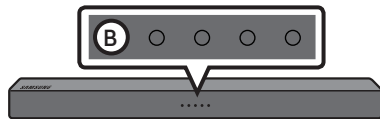

ЕСКЕРТПЕЛЕР

- Bluetooth құрылғысын қосып жатқанда PIN код сұраса, <0000> мәнін енгізіңіз.
- Дайын күйде болғанда 18 минут өтсе, Soundbar автоматты түрде өшеді.
- Мына жағдайларда Soundbar құрылғысы Bluetooth құрылғысын іздемеуі мүмкін немесе оған дұрыс қосылмауы мүмкін:
 - Soundbar құрылғысының айналасында күшті электр өрісі болса.
 - Екі немесе бірнеше Bluetooth құрылғылары Soundbar құрылғысымен үздіксіз жұптасқан жағдайда.
 - Егер Bluetooth құрылғысы өшірулі болса, өз орнында болмаса және дұрыс жұмыс істемесе.
- Электрондық құрылғылар радиокедергілердің пайда болуына себеп болуы мүмкін. Микротолқынды пеш, сымсыз LAN құрылғылары және басқа да электромагниттік толқын шығаратын құрылғыларды Soundbar негізгі құрылғысынан алшақ ұстаңыз.
- Soundbar SBC деректерін (44,1 кГц, 48 кГц) қолдайды.
- Тек A2DP (AV) функциясын қолдайтын Bluetooth құрылғысына қосыңыз.
- Тек HF (Hands Free) функциясын қолдайтын Bluetooth құрылғысына Soundbar жүйесін қосу мүмкін емес.
- Soundbar жүйесін Bluetooth құрылғысына жұптағаннан кейін, құрылғының сканерленген құрылғылар тізімінен “[AV] Samsung Soundbar T400 T-Series” тармағын таңдау Soundbar жүйесін “Bluetooth” режиміне автоматты түрде өзгертеді.
 - Soundbar құралы Bluetooth құрылғысының жұпталған құрылғыларының тізімінде болса ғана қолжетімді. (Bluetooth құрылғысы мен Soundbar бұрын кем дегенде бір рет жұпталуы қажет.)
- Soundbar құрылғысы Bluetooth режимінде болса және Bluetooth құрылғысымен жұптастырылған болса, оны басқа Bluetooth құрылғысымен жұптастыру мүмкін емес.

Bluetooth Power қосу/өшіру

Егер алдында жұптастырылған Bluetooth құрылғысы Bluetooth Power функциясы қосылғанда және Soundbar құрылғысы өшірілгенде Soundbar құрылғысымен жұптаспақ болса, Soundbar құрылғысы автоматты түрде қосылады.

Bluetooth Power функциясын қосу/өшіру үшін қуатты қосу станциясындағы  түймесін 5 секундтан артық басып тұрыңыз. Bluetooth Power қосу/өшіру туралы қосымша ақпарат алу үшін 11-бетті қараңыз.

- Bluetooth Power функциясы әдепкі бойынша Қосулы күйіне орнатылған.

Bluetooth туралы қосымша ақпарат

Bluetooth — Bluetooth-үйлесімді құрылғыларға бір бірімен қысқа сымсыз қосылымды пайдаланып оңай қосылуға мүмкіндік беретін технология.

- Bluetooth құрылғысы мынадай жағдайда қолданысқа байланысты шуды немесе дұрыс жұмыс істемеуді тудыруы мүмкін:
 - Егер дене бөлігі Bluetooth құрылғысының немесе Soundbar құралының қабылдау/тасымалдау жүйесімен байланыста болғанда.
 - Қабырға, бұрыш немесе кеңсе бөлгіштері арқылы туындаған кедергілерден электрлік өзгеріске байланысты болады.
 - Медициналық құралды, микротолқынды пешті және сымсыз жергілікті желіні қоса бірдей жиілік диапазонындағы құрылғылардан болған электрлік жиілікке әлсіз болады.
- Soundbar құралын жақын қашықтықты сақтай отырып Bluetooth құрылғысымен жұптастырыңыз.
- Soundbar құралы мен Bluetooth құрылғысы арасындағы қашықтық алыстаған сайын сапа нашарлайды. Егер қашықтық Bluetooth жұмыс ауқымынан асса, қосылым жоғалады.
- Нашар қабылдау сезімталдығы аймақтарында Bluetooth қосылымы дұрыс жұмыс істемеуі мүмкін.
- Bluetooth байланысы тек құрылғыға жақын болған кезде істейді. Егер қашықтық осы ауқымнан тыс болса, қосылым автоматты түрде қиылады. Осы ауқым ішінде болғанда да, дыбыс сапасы қабырғалар немесе есіктер сияқты кедергілер арқылы төмендеуі мүмкін.
- Бұл сымсыз құрылғы оны пайдалану кезінде электр кедергілерін туғызуы мүмкін.

06 СЫРТҚЫ ҚҰРЫЛҒЫҒА ЖАЛҒАУ

Сыртқы құрылғының дыбысын Soundbar арқылы ойнату үшін сыртқы құрылғыны оптикалық кабель немесе аналогтік кабель арқылы қосу.

Оптикалық кабельмен жалғау

1-қадам. Оптикалық кабель арқылы қосу

BD / DVD ойнатқышы /
кабельді теледидарының
арналар декодері / ойын консолі

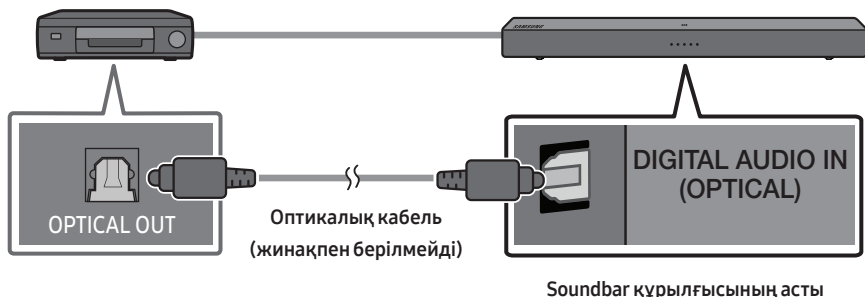

2-қадам. Soundbar құрылғысын D.IN режиміне ауыстыру

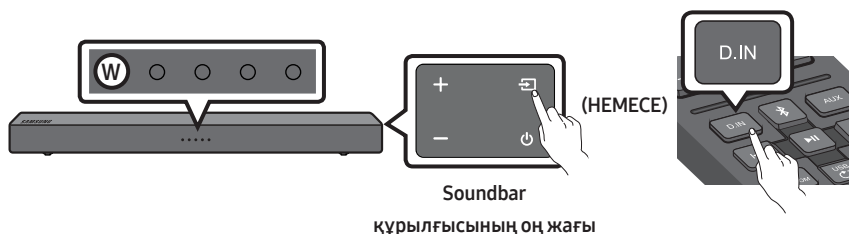

Аналогтік аудио (AUX) кабелі арқылы қосу

1-қадам. Аналогтік аудио (AUX) кабелі арқылы қосу

BD / DVD ойнатқышы /
кабельді теледидарының
арналар декодері / ойын консолі

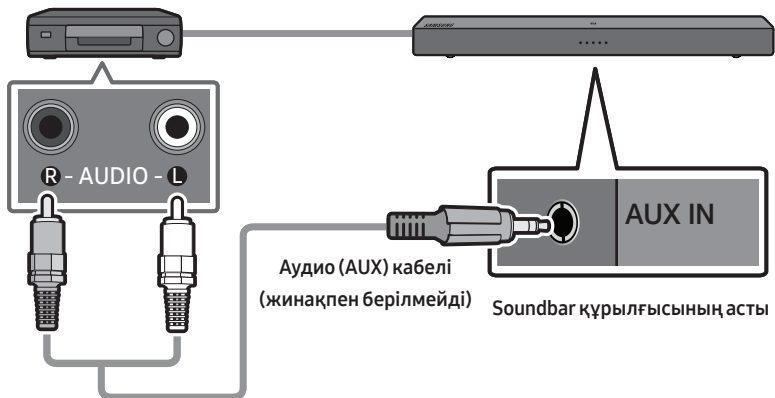

2-қадам. Soundbar құрылғысын AUX режиміне ауыстыру

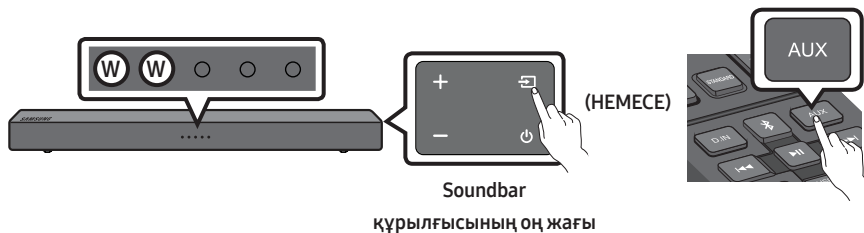

07 USB ЖАД ҚҰРЫЛҒЫСЫН ҚОСУ

1-қадам. USB дискісін қосу

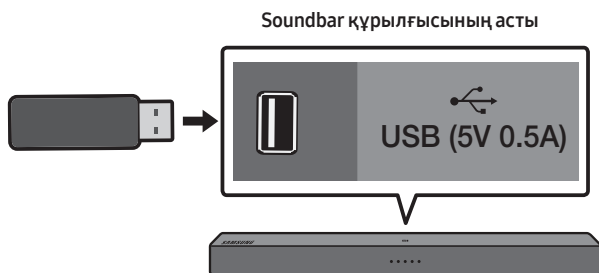

ЕСКЕРТПЕ

- USB құрылғысы Soundbar құрылғысына 18 минут ішінде қосылмаса, Soundbar құрылғысы автоматты түрде өшіп қалады (Auto Power Off).

2-қадам. Soundbar құрылғысын USB режиміне ауыстыру

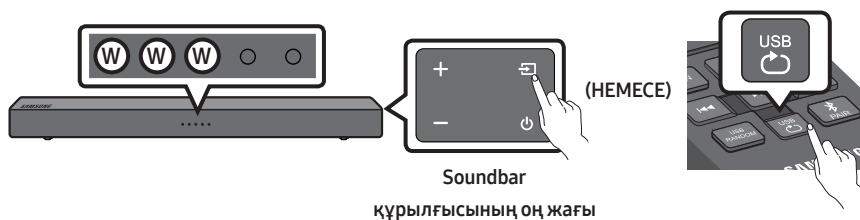







Қайталап ойнату опцияларын реттеу

Қайталап ойнату

Soundbar құрылғысы “USB” режимінде болған кезде,  түймесін басқан сайын, “USB” режимі тректерді келесі реттілікпен ойнату әдісін өзгертеді: “Қайталау - Өшірулі” > “Қайталау - 1 ән” > “Қайталау - Барлық әндер”.

Толық мәліметтерді төмендегі кестеден қараңыз.

Режим	Қашықтан басқару пультінің түймесі	Жарық диодты индикатор
Қайталау - Өшірулі		
Қайталау - 1 ән		
Қайталау - Барлық әндер		

Кездейсоқ реттілікпен қайталап ойнату

Soundbar құрылғысы “USB” режимінде болған кезде,  түймесін басқан соң, “USB” режимі тректерді ойнату әдісін “Қайталау - Кездейсоқ реттілікпен” деп өзгертеді.

Толық мәліметтерді төмендегі кестеден қараңыз.

Режим	Қашықтан басқару пультінің түймесі	Жарық диодты индикатор
Қайталау - Кездейсоқ реттілікпен		

Үйлесімділік тізімі

Keңейтiм	Кодек	Дискретизация жиілігі	Бит жылдамдығы
*.mp3	MPEG 1 Layer2	16 кГц ~ 48 кГц	80 ~ 320 кбит/с
	MPEG 1 Layer3	16 кГц ~ 48 кГц	80 ~ 320 кбит/с
	MPEG 2 Layer3	16 кГц ~ 48 кГц	80 ~ 320 кбит/с
	MPEG 2.5 Layer3	16 кГц ~ 48 кГц	80 ~ 320 кбит/с
*.wma	Wave_Format_MSAudio1	16 кГц ~ 48 кГц	56 ~ 128 кбит/с
	Wave_Format_MSAudio2	16 кГц ~ 48 кГц	56 ~ 128 кбит/с
*.aac	AAC	16 кГц ~ 96 кГц	48 ~ 320 кбит/с
	AAC-LC	16 кГц ~ 96 кГц	128 ~ 192 кбит/с 5.1 арналары 320 кбит/с
	HE-AAC	24 кГц ~ 96 кГц	48 ~ 64кбит/с 5.1 арналары 160 кбит/с
*.wav	-	16 кГц ~ 48 кГц	3000 кбит/с дейін
*.flac	FLAC 1.1.0, FLAC 1.2.1	16 кГц ~ 96 кГц	3000 кбит/с дейін

- USB құрылғысында тым көп қалталар мен файлдар сақталған болса, файлдарға қатынасып, оларды ойнату үшін Soundbar құрылғысына біршама уақыт қажет болуы мүмкін.

08 ЖҮЙЕНІ БАПТАНДЫРУ



Soundbar құрылғысының оң жағы

Soundbar құрылғысы қосылған кезде корпустағы **+** **–** (Дыбыс деңгейі) түймелерін бір уақытта кем дегенде 5 секунд басып тұрыңыз.

⚠ ЕСКЕРТУ

- Soundbar құрылғысының барлық параметрлері баптандырылады. Бұл әрекетті тек баптандыру қажет болғанда орындаңыз.

09 ҚАБЫРҒАҒА БЕКІТКІШТІ ОРНАТУ (ҚОСЫМША)

Орнатуға байланысты сақтық шаралары

- Тек тік қабырғада ғана орнатыңыз.
- Температурасы не ылғалдығы жоғары орында орнатуға болмайды.
- Қабырғаның өнім салмағын көтере алатындай жеткілікті түрде мықты екенін тексеріңіз. Егер олай болмаса, қабырғаны қатайтыңыз не басқа орнату орнын таңдаңыз.
- Қабырға түріне (сылақты тақта, темір тақта, ағаш және т.б) сәйкес бекіту бұрандаларын немесе бекіткіштерді сатып алып, пайдаланыңыз. Мүмкін болса, тірек бұрандаларын қабырға діңгегіне бекітіңіз.
- Soundbar құрылғысын бекіткіңіз келетін қабырға түрі мен қалыңдығына сәйкес қабырғаға бекіту бұрандаларын сатып алыңыз.
 - Диаметрі: M4
 - Ұзындығы: 40 мм немесе одан үлкенірегі ұсынылады
- Soundbar құрылғысын қабырғаға бекітпес бұрын, құрылғы кабельдерін сыртқы құрылғыларға жалғаңыз.
- Орнату алдында құрылғының өшірулі және қуатқа қосылмағанын тексеріңіз. Әйтпесе, ток соғуы мүмкін.

Қабырғаға орнату құрамдастары

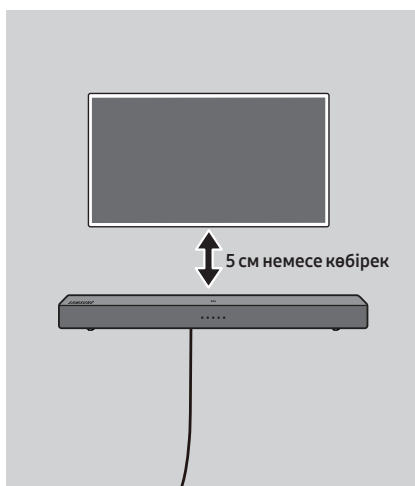

Бетон қабырғаларға орнату үшін (жинақпен берілмейді)

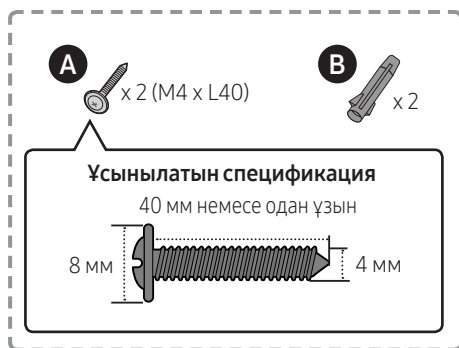

ЕСКЕРТПЕ

- Қабырғалардың басқа түрлеріне орнату үшін бұрандаларды басқа түрлері қажет болады.

1.

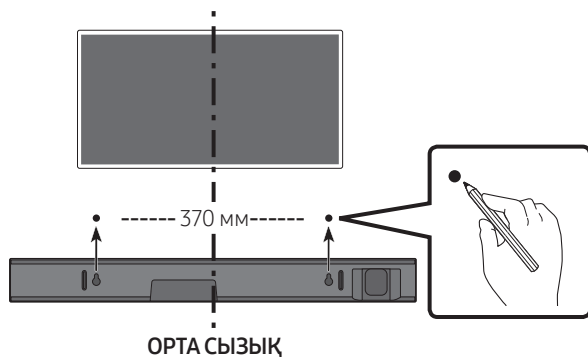

ЕСКЕРТПЕЛЕР

- Егер теледидарыңыз қабырғаға орнатылған болса, Soundbar құрылғысын теледидардан 5 см немесе одан төмен орнатыңыз.
- Саңылаулардың орналасатын жерлерін белгілеу үшін қарындашты қолданыңыз.

2.

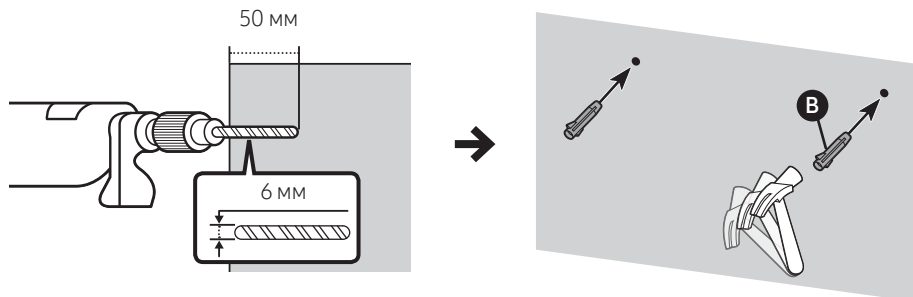

МАҢЫЗДЫ ЕСКЕРТПЕ

- Осы жерде көрсетілген орнату әдісі БЕТОН қабырғаларға арналған. Орнату әдістері қабырға түріне байланысты өзгереді. Құрғақ қабырғаға орнату үшін негізіне қойылатын ағаш тіректе бұрандаға арналған саңылауларды міндетті түрде бұрғылап тескен жөн.

3.

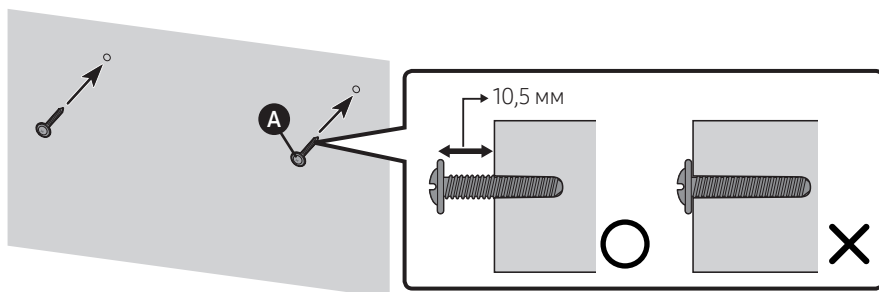

4.

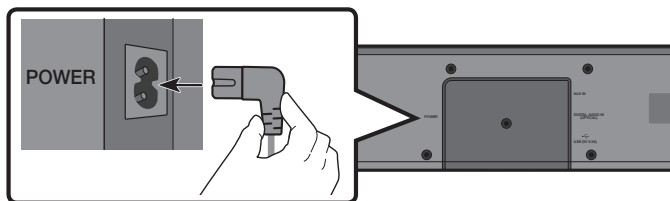

5.

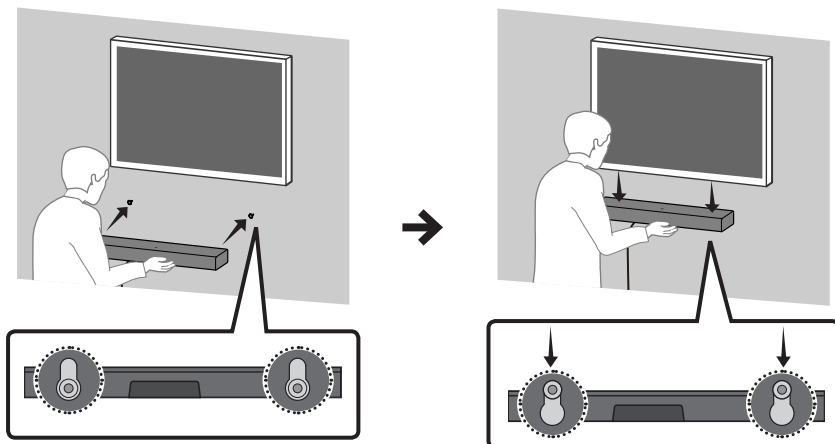

ЕСКЕРТПЕ

- Қабырғаға бекітуге арналған тіректер Soundbar құрылғысының артқы жағында құрастырылған.

⚠ ЕСКЕРТУ

- Soundbar құрылғысын қабырғаға бекіту үшін жеткілікті күш қолданып басыңыз. Soundbar құрылғысы қабырғаға берік бекітілмеген жағдайда, ол қабырғадан кенет бөлініп, адамға жарақат тигізуі мүмкін.
- Soundbar құрылғысын итеруге немесе соғуға болмайды (әсіресе төменгі жағынан). Soundbar құрылғысы соққы нәтижесінде қабырғадан бөлініп, адамға жарақат тигізуі мүмкін.

10 БАҒДАРЛАМАЛЫҚ ЖАСАҚТАМАНЫ ОРНАТУ

Samsung компаниясы болашақта Soundbar жүйесі микробағдарламасына арналған жаңартуларды ұсынуы мүмкін.

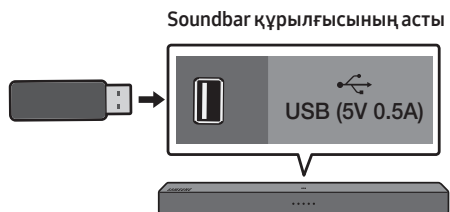

Жаңарту ұсынылса, микробағдарлама жаңартымы бар USB құрылғысын Soundbar құрылғысындағы USB портына жалғап, микробағдарламаны жаңартуға болады. Жаңарту файлдарын жүктеу жолы туралы қосымша ақпарат алу үшін, Samsung Electronics компаниясының веб-сайтына (www.samsung.com → Support) кіріңіз. Содан кейін өнім түрін таңдаңыз немесе Soundbar құрылғысының үлгі нөмірін енгізіңіз, Бағдарламалық жасақтама және қолданбалар опциясын, содан кейін Жүктеп алынғандар опциясын таңдаңыз. Опция атауларының әртүрлі болу мүмкіндігін ескеріңіз.

Жаңарту процедурасы

Маңызды: Жаңарту функциясы барлық пайдаланушы параметрлерін жояды. Параметрлерді жаңартқаннан кейін оңай бастапқы қалпына қайтаруға болатындай етіп жазып алуға болады.

1. USB флэш картасын компьютердегі USB портына қосыңыз.
Маңызды: USB флэш картасында музыка файлдарының жоқ екеніне көз жеткізіңіз. Әйтпесе микробағдарлама жаңартылмауы мүмкін.
2. Samsung компаниясының (samsung.com) → Үлгі нөмірін енгізу параметрін таңдап, Soundbar құрылғысының үлгісін енгізіңіз. Нұсқаулықтар және Жүктеп алынғандар опцияларын таңдап, соңғы бағдарламалық жасақтама файлын жүктеп алыңыз.
3. Жүктеп алынған бағдарламалық жасақтаманы сақтау құрылғысына сақтап, қалтаны мұрағаттан шығару үшін “Осында шығару” опциясын таңдаңыз.
4. Soundbar құрылғысын өшіріп, бағдарламалық жасақтамасы бар USB жинақтауышын USB портына қосыңыз.
5. Қуат сымын ажыратып, оны қайта қосыңыз да, Soundbar құрылғысын қосыңыз.
6. Soundbar құрылғысын қосып, USB режимін таңдаңыз. 3 минут ішінде 4 ақ жарық диод жанады және жаңарту басталады.
7. Жаңарту аяқталған кезде Soundbar құрылғысы өшеді. Қашықтан басқару құралындағы  түймесін 5 секунд басып тұрыңыз. Барлық жарық диод 2 рет жыпылықтайды, содан кейін Soundbar құрылғысы өшеді. Жаңарту аяқталды.
 - Егер микробағдарлама жаңартылмаса, оны қайта жаңартуға болады.
8. Soundbar құрылғысындағы параметрлерді қалпына келтіріңіз.

Жаңарту сәтсіз болған кезде

1. Soundbar құрылғысын өшіріп, жаңарту файлдары бар сақтау құрылғысын Soundbar құрылғысының USB портынан ажыратып, оған қайта жалғаңыз.
2. Soundbar қуат сымын ажыратып, оны қайта қосыңыз да, Soundbar құрылғысын қосыңыз.

ЕСКЕРТПЕЛЕР

- Soundbar қолдау көрсететін аудио файлдар сақтау құрылғысында сақталған болса, жаңартылған кіріктірілген ішкі бағдарлама дұрыс жұмыс істемеуі мүмкін.
- Жаңартулар жүріп жатқанда қуатты ажыратуға немесе USB құрылғысын алып тастауға болмайды. Микробағдарламаны жаңарту аяқталғаннан кейін негізгі құрылғы автоматты түрде өшеді.
- Жаңарту аяқталғаннан кейін, Soundbar құрылғысындағы пайдаланушының реттеуі параметрлерді бастапқы қалпына қайтаруға болатындай етіп баптандырылады. Жаңарту процесінен кейін параметрлерді оңай қалпына келтіру үшін, оларды жазып алғаныңыз жөн. Бағдарламалық жасақтаманы жаңарту жүзеге аспаса, сақтау құрылғысында ақаулық бар-жоғын тексеріңіз.
- Mac OS пайдаланушылары USB пішімі ретінде MS-DOS (FAT) пішімін пайдалануы тиіс.
- Сақтау құрылғысының өндірушісіне байланысты USB арқылы жаңарту қолжетімді болмауы мүмкін.

11 АҚАУЛЫҚТАРДЫ ЖОЮ

Қызмет көрсету орталығына хабарласпас бұрын, мыналарды тексеріңіз.

Құрылғы қосылмай тұр.

Қуат сымы қабырға розеткасына қауіпсіз түрде қосылған ба?

- Қосылымның қауіпсіз екеніне көз жеткізу үшін қуат сымын ажыратып, қабырға розеткасына қайта қосыңыз.

Түйме басылғанда, функция жұмыс істемейді.

Ауада статикалық электр бар ма?

- Қуат ашасын алып, қайта қосыңыз.

Bluetooth режимінде дыбыс жоғалып кетеді.

- 16 ~ 19-беттері Bluetooth байланысы бөлімдерін қараңыз.
- Bluetooth байланысы режимінде, егер Soundbar мен Bluetooth құрылғысы арасындағы қашықтық 10 м асса, Bluetooth байланысы жоғалады.

Дыбыс шықпайды.

Дыбысты өшіру функциясы қосулы ма?

- Дыбысты өшіру функциясын болдырмау үшін **VOL** түймесін басыңыз.

Дыбыс деңгейі минималы мәнде тұр ма?

- Дыбыс деңгейін реттеңіз.

Қашықтан басқару пульті жұмыс істемейді.

Батареядан сұйықтық ағып кеткен бе?

- Жаңа батарея салыңыз.

Қашықтан басқару пульті мен Soundbar негізгі құрылғысының арасындағы қашықтық тым алыс па?

- Қашықтан басқару пультін Soundbar негізгі құрылғысына жақындатыңыз.

12 ЛИЦЕНЗИЯ



Manufactured under license from Dolby Laboratories. Dolby, Dolby Audio, and the double-D symbol are trademarks of Dolby Laboratories.



For DTS patents, see <http://patents.dts.com>. Manufactured under license from DTS Licensing Limited. DTS, the Symbol, DTS in combination with the Symbol, and DTS 2.0 Channel are registered trademarks or trademarks of DTS, Inc. in the United States and/or other countries. © DTS, Inc. All Rights Reserved.



The Bluetooth® word mark and logos are registered trademarks owned by the Bluetooth SIG, Inc. and any use of such marks by Samsung Electronics Co., Ltd. is under license. Other trademarks and trade names are those of their respective owners.

13 АШЫҚ КӨЗ ЛИЦЕНЗИЯСЫ ТУРАЛЫ ЕСКЕРТУ

Ашық бастапқы кодқа байланысты сұрақтар мен өтініштеріңізді электрондық пошта (oss.request@samsung.com).

14 ҚЫЗМЕТ ТУРАЛЫ МАҢЫЗДЫ ЕСКЕРТУ

- Осы пайдаланушы нұсқаулығындағы суреттер мен кескіндер тек анықтама ретінде берілген және өнімнің нақты түрі өзгеше болуы мүмкін.
- Төмендегі жағдайдың бірінде әкімшілік ақы алынуы мүмкін:
 - (а) инженер өтініш бойынша шақырылса, бірақ өнімде ешқандай ақау болмаса (яғни, осы пайдаланушы нұсқаулығын оқымағансыз);
 - (б) құрылғыны жөндеу орталығына апарсаңыз, бірақ өнімде ешқандай ақау болмаса (яғни, осы пайдаланушы нұсқаулығын оқымағансыз).
- Мұндай әкімшілік ақының көлемі қандай да бір жұмыс орындалмастан немесе үйге бармастан бұрын хабарланады.

15 ТЕХНИКАЛЫҚ СИПАТТАМАЛАР ЖӘНЕ НҰСҚАУЛЫҚ

Техникалық Сипаттар

Акустикалық жүйе

Үлгі атауы	HW-T400
Қуат көзі	Айнымалы тоқ 110-240В~50/60Гц
Қуат тұтынуы	15 Вт
USB	5V/0,5A
Салмағы	2,0 кг
Өлшемдері (ені x биіктігі x қалыңдығы)	641,0 x 65,0 x 107,0 мм
Жұмыс Істеу Температурасы	+5°C пен +35°C арасында
Жұмыс Істеу Ылғалдылығы	10 % пен 75 % арасында
Қолдау көрсететін ойнату пішімдері (DTS 2.0 дыбысы DTS пішімінде ойнатылады.)	LPCM 2ch, Dolby Audio™ (Dolby® Digital пішіміне қолдау көрсетеді), DTS
СЫМСЫЗ ҚҰРЫЛҒЫНЫҢ ШЫҒЫС ҚУАТЫ BT таратқышының максималды қуаты	2,4 ГГц – 2,4835 ГГц шамасында 100 мВт

Bluetooth функциясын өшіру	Bluetooth Power функциясын өшіру үшін  түймесін 5 секундтан артық басып тұрыңыз.
Bluetooth функциясын қосу	Bluetooth Power функциясын қосу үшін  түймесін 5 секундтан артық басып тұрыңыз.

ЕСКЕРТПЕЛЕР

- Samsung Electronics Co., Ltd компаниясы техникалық сипаттарды ескертусіз өзгертуге құқылы.
- Салмағы мен өлшемдері шамамен алынған.



- Импорттаушы : «SAMSUNG ELECTRONICS CENTRAL EURASIA»
(САМСУНГ ЭЛЕКТРОНИК ЦЕНТРАЛЬНАЯ ЕВРАЗИЯ) ЖШС
Қазақстан Республикасы, 050059, Алматы қаласы, Медеу ауданы, Әл-Фараби даңғылы, 36
үй, 3, 4 қабат
Импорттер : TOO «SAMSUNG ELECTRONICS CENTRAL EURASIA»
(САМСУНГ ЭЛЕКТРОНИК ЦЕНТРАЛЬНАЯ ЕВРАЗИЯ)
Республика Казахстан, 050059, г. Алматы, Медеуский район, пр. Аль-Фараби, д. 36, 3, 4
этажи
- Өндіруші : Самсунг Электроникс Ко., Лтд.
129, Самсунг-ро, Ёнгтонг-гу, Сувон-си, Гунги-до, 16677, Корея Республикасы
- Производитель : Самсунг Электроникс Ко., Лтд.
129, Самсунг-ро, Енгтонг-гу, Сувон-си, Кёнги-до, 16677, Республика Корея
- Бұл өнім «SAMSUNG ELECTRONICS CO., LTD.» толық өндірістік бақылауында
өндірілген. Өндіруші атауы (үлгісіне және көрсетілген заттаңбасына байланысты):
ТСЛ Текнолоджи Электроникс (Гуйчжоу) Ко., ЖШС. Үшінші зауыт
№88, Люэн Фат роуд солтүстік жағы, Тонгкяо өндірістік базасы, Жонгкай жоғары
технологиялық аймағы, Гуйчжоу, Гуаньдун, Қытай
- Өндірілген күнін өнімдегі затбелгіден қараңыз.



[Осы өнімдегі батареяларды дұрыс тастау]

(Бөлек жинау жүйелері бар елдерде қол жетімді)

Батареяда, нұсқаулықта немесе қаптамада көрсетілген бұл белгі осы өнімдегі батареялар қызметі аяқталғаннан кейін өзге үй қалдықтарымен бірге тасталмауы тиіс екенін көрсетеді. Белгі тұрса, Hg, Cd немесе Pb химиялық таңбалары батареядағы сынап, кадмий немесе қорғасын мөлшері 2006/66 ЕО директивасында көрсетілген деңгейлерден жоғары екенін білдіреді.

Батареяларды тиісті түрде тастамаса, бұл заттар адам денсаулығына немесе қоршаған ортаға зардап тигізуі мүмкін.

Табиғи ресурстарды қорғау және материалдардың қайта пайдалануын ынталандыру үшін, батареяларды өзге қалдықтардан тыс ұстап, жергілікті батареяларды қайтару жүйесі арқылы қайта өңдеңіз.



Осы мониторды дұрыс тастау (қоқыс электр және электрондық жабдықтар)

(Бөлек жинау жүйелері бар елдерде қол жетімді)

Монитордағы, керек-жарақтардағы немесе әдебиеттегі бұл белгі монитор және оның электрондық керек-жарақтарын (мысалы, зарядтағыш, гарнитура, USB кабелі) жұмыс мерзімінің соңында басқа үй қоқысымен бірге тастамау керек екенін білдіреді. Басқарылмайтын қоқысты тастаудан қоршаған ортаға немесе адам денсаулығына мүмкін зиянды болдырмау үшін материалдық ресурстардың қоршаған ортаға зиянсыз қайта пайдаланылуын ынталандыру үшін бұл заттарды басқа қоқыс түрлерінен бөліңіз және жауапкершілікпен тастаңыз.

Үй пайдаланушылары осы заттарды қоршаған ортаға қауіпсіз қайта пайдалану мақсатында қайда және қалай апара алатыны туралы мәліметтер алу үшін осы өнімді сатып алған сатушыға немесе жергілікті мекемеге хабарласу керек.

Өнеркәсіптік тұтынушылар жеткізушіге хабарласуы және сатып алу келісімінің шарттарын тексеруі керек. Бұл мониторды және оның элеткрондық керек-жарақтарын тастау кезінде басқа пайдаланылған орамның қалдықтарымен араластырмау керек.

SAMSUNG

© 2020 Samsung Electronics Co., Ltd. Барлық құқықтары қорғалған.

ДУНИЕЖҮЗІЛІК SAMSUNG КОМПАНИЯСЫНА хабарласыңыз

Samsung өнімдеріне қатысты қандай да бір сауалдарыңыз немесе пікірлеріңіз болса, SAMSUNG тұтынушыларды қолдау орталығына хабарласыңыз.

Area	Contact Centre ☎	Web Site
■ CIS		
RUSSIA	8-800-555-55-55	www.samsung.com/ru/support
BELARUS	810-800-500-55-500	www.samsung.com/support
GEORGIA	0-800-555-555	
ARMENIA	0-800-05-555	
AZERBAIJAN	0-88-555-55-55	
KAZAKHSTAN	8-10-800-500-55-500	www.samsung.com/kz_ru/support
UZBEKISTAN	00-800-500-55-500	www.samsung.com/uz_ru/support
KYRGYZSTAN	00-800-500-55-500	www.samsung.com/support
TAJIKISTAN	8-10-800-500-55-500	
MONGOLIA	1800-25-55	
UKRAINE	0-800-502-000	www.samsung.com/ua/support
MOLDOVA	+373-22-667-400	www.samsung.com/support