



## Модель JP-50/200 Power Floss System

### Инструкция по применению

1. Меры безопасности
2. Описание прибора
3. Начало работы
4. Уход за Jetpik
5. Поиск и устранение неисправностей
6. Технические характеристики
7. Ограниченная гарантия

# 1. Меры безопасности

Перед использованием ознакомьтесь с инструкцией

## Предупреждения

- Не погружайте зарядное устройство в воду или другие жидкости, не используйте зарядное устройство во время приема ванны.
- Не пользуйтесь прибором, если он упал в воду или другие жидкости и (или) не работает должным образом.
- Не оставляйте и не храните прибор в местах, откуда он может упасть или попасть в ванну, умывальник или раковину.
- Регулярно проверяйте корпус зарядного устройства и кабеля, а в случае повреждения, замените их.
- Не подключайте зарядное устройство к источнику электрического напряжения, значения которого отличаются от тех, что указаны на приборе или зарядном устройстве.
- Адаптер электропитания для Jetpik предназначен для работы в диапазоне 100–240 вольт переменного тока.
- Зарядное устройство для прибора Jetpik предназначено для соединения со стандартным USB-портом с напряжением 4,75–5,25 вольт постоянного тока. Пожалуйста, не подключайте зарядное устройство к источнику электрического напряжения, имеющего любые другие значения. Это может привести к повреждению прибора.
- Направляйте струйную насадку только на зубы и десна. Этот прибор создает достаточно сильную струю воды под давлением, которая в комбинации со смарт-флоссом может нанести повреждения другим органам или тканям.
- Используйте этот прибор только согласно инструкции и рекомендациям вашего стоматолога.
- Используйте только те расходные материалы и аксессуары, которые изготовлены или рекомендованы производителем.
- Для орошения ротовой полости используйте только ту воду и растворы, которые рекомендованы вашим стоматологом.
- Не роняйте прибор и не вставляйте посторонние предметы в какие-либо отверстия прибора.
- Не используйте адаптер электропитания вне помещения и никогда не прилагайте усилия при попытке вставить вилку в розетку. Если вилка легко не входит в розетку, не пытайтесь продолжить, а попробуйте найти другую розетку или замените адаптер электропитания на соответствующий.
- НЕ разбирайте данный прибор самостоятельно (исключение: утилизация).
- Данный прибор не содержит деталей, подлежащих самостоятельному ремонту. Свяжитесь с производителем или местным дилером по ремонту, если ваш Jetpik больше не работает должным образом и нуждается в ремонте.
- Jetpik не предназначен для использования лицами (включая детей) с ограниченными физическими, сенсорными или умственными возможностями. Дети всегда должны быть под присмотром, а лицо, отвечающее за их безопасность, должно им дать четкие инструкции относительно использования данного прибора.

- детям рекомендуется использовать ирригатор с шестилетнего возраста, когда они уже приобретут хорошие навыки владения зубной щеткой и смогут самостоятельно справиться с работающим наконечником.
- Храните прибор в недоступном для детей месте во избежание возможного нецелевого использования прибора.
- Избегайте применения чрезмерного давления воды в струйной насадке. Не перекрывайте поток воды, прижимая отверстие насадки к деснам во время ирригации ротовой полости, так как это может привести к поломке двигателя.
- Зарядное устройство не следует оставлять без присмотра включенным в сеть, а хранить зарядное устройство необходимо вдали от нагретых поверхностей. Защитите данный прибор от прямых солнечных лучей, если он включен в розетку.

При соблюдении данных рекомендаций вы гораздо быстрее получите необходимый результат.

Крепкие, здоровые зубы и десны, несомненно, порадуют вас!

## Медицинские предупреждения

- Jetpik является прибором для личной гигиены и не предназначен для использования несколькими пациентами, а также в стоматологической практике или в медицинском учреждении.
- Если в предыдущие два месяца вам были проведены хирургические операции в ротовой полости или на деснах, проконсультируйтесь со своим стоматологом, прежде чем регулярно использовать этот прибор.
- Не рекомендуется использовать прибор при обострении пародонтита и после фиксации несъемных конструкций (если не прошло еще минимум 24 часа).
- При наличии чрезмерной кровоточивости десен после использования этого прибора или при сохранении кровоточивости через 1 неделю после использования, обратитесь к своему стоматологу.
- Прекратите использование Jetpik и свяжитесь с лечащим врачом-стоматологом, если испытываете дискомфорт или боль.
- Проконсультируйтесь с вашим лечащим врачом, если у вас есть какая-либо иная обеспокоенность относительно медицинских проблем.

**Сохраняйте эту инструкцию**

## 2. Описание прибора

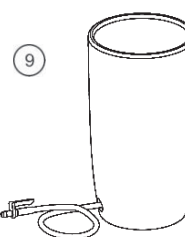
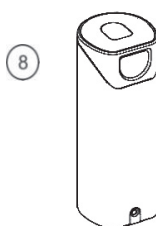
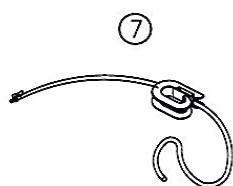
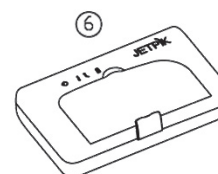
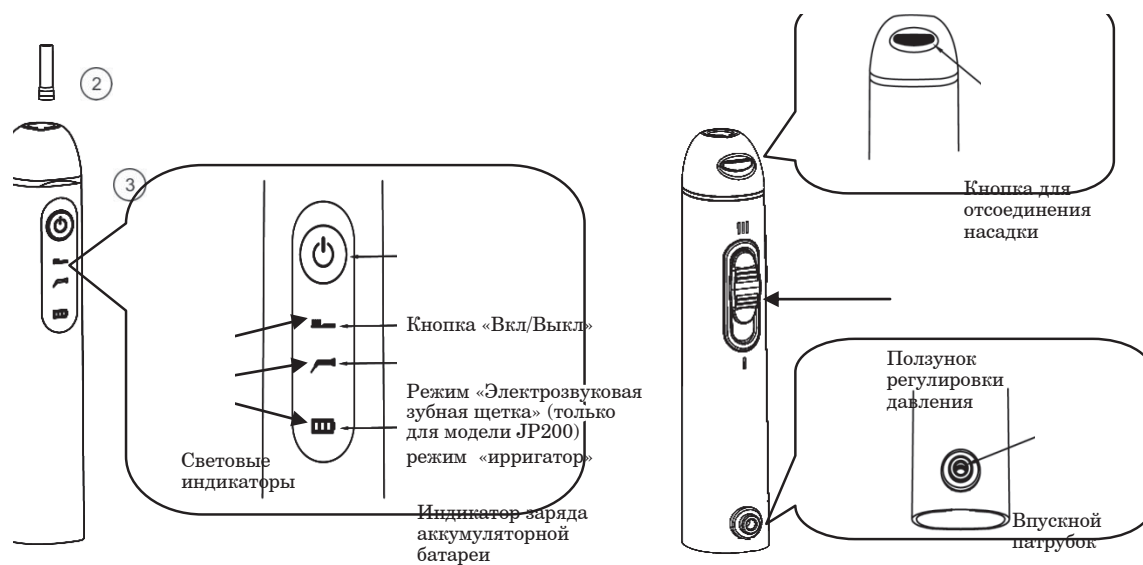

- |                       |                                 |                    |
|-----------------------|---------------------------------|--------------------|
| ① Струйная насадка    | ② Капсула с смарт-флоссом       | ③ Корпус           |
| ④ Зарядное устройство | ⑤ Адаптер электропитания        | ⑥ Дорожный футляр  |
| ⑦ Шланг подачи воды   | ⑧ Ультрафиолетовый стерилизатор | ⑨ Емкость для воды |



### 3. Начало работы

#### Первоначальная зарядка аккумуляторной батареи

Перед первым использованием зарядите Jetpik в течение 24 часов. Для этого подключите зарядное устройство (1) к розетке электрической сети (2) и установите корпус на подставку. Мигающий зеленый светодиод показывает, что устройство заряжается.

Изменение свечения зеленого светодиода на непрерывное указывает на то, что аккумуляторная батарея полностью заряжена.

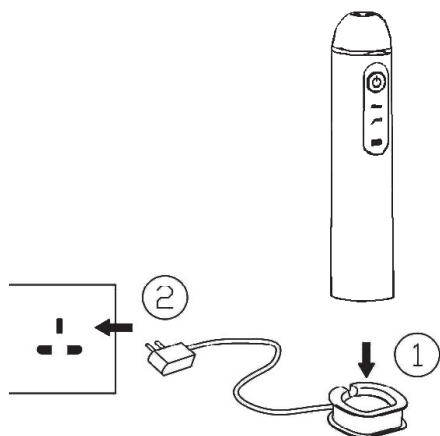

#### Подготовка Jetpik к использованию

Перед использованием

1. Если планируете использовать флосс-систему, поместите капсулу смарт-флосса внутри струйной насадки (1).

Обратите внимание: Jetpik не включится, если капсула смарт-флосса расположена не правильно.

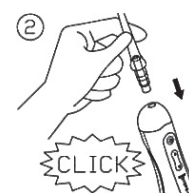
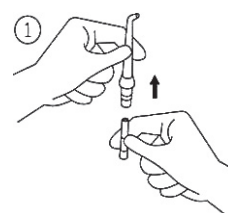

2. Присоедините струйную насадку к корпусу (2).

- При использовании емкости, поставляемой с прибором – вставьте быстроразъемный штуцер удлиняемого шланга, расположенного в нижней части емкости во впускной патрубок на корпусе Jetpik (3), вытяните шланг до удобной длины и заполните емкость водой.
- При использовании прибора в походном режиме – вставьте быстроразъемный штуцер на одном конце шланга подачи воды во впускной патрубок на корпусе Jetpik. Используйте катушку для шланга подачи воды, чтобы закрепить другой его конец в чашке или другом сосуде с водой. (4)  
Обратите внимание: конец шланга в сосуде с водой должен быть полностью погружен в воду.

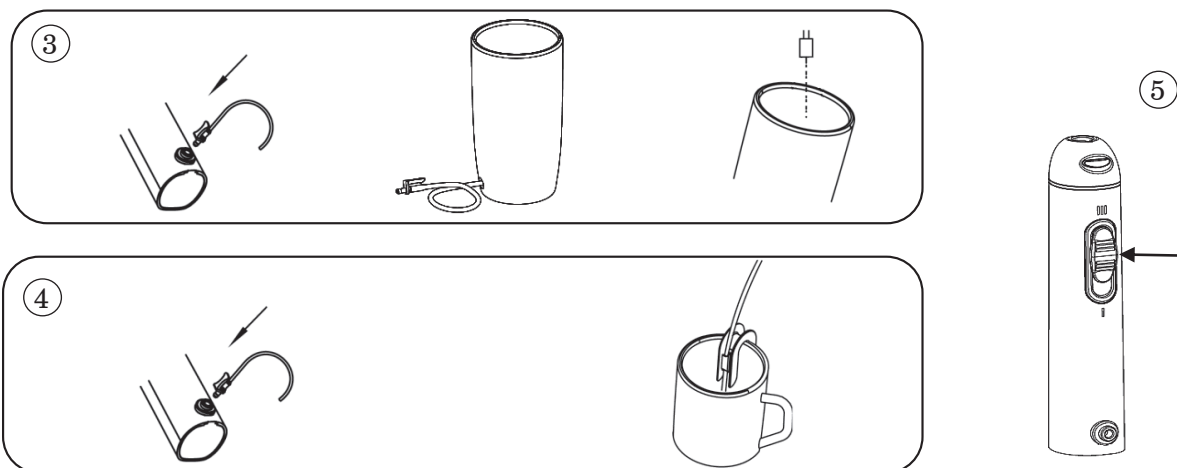

### Подготовьте смарт-флосс

Нажмите и переместите ползунок регулятора давления в верхнее положение III (5), направьте насадку в умывальник и нажмите кнопку «Вкл/Выкл». Подождите несколько секунд, пока не убедитесь, что вода начала выходить из отверстия насадки. Затем выключите устройство, снова нажав на кнопку «Вкл/Выкл».

Если вы никогда ранее не пользовались ирригатором, прежде чем начать его использование рекомендуется установить ползунок регулировки давления в положение I. Вы можете постепенно увеличивать давление, при условии, что вы не испытываете дискомфорта и у вас не возникает кровоточивости десен.



Наклонитесь над умывальником, направьте кончик насадки в сторону зубов и нажмите кнопку «Вкл/Выкл». Направляйте поток струи так, как это показано на рисунке и постепенно переходите от одного зуба к другому. Слегка сомкните губы, чтобы избежать разбрызгивания, но при этом позволяйте воде свободно вытекать изо рта в умывальник. Для достижения наилучшего результата, делайте небольшие остановки напротив межзубных промежутков, чтобы смарт-флосс полностью очистил эти участки. Продолжайте до тех пор, пока не будут охвачены все участки вокруг и между зубами.

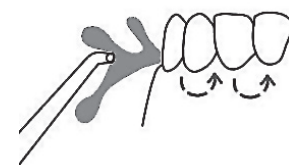

Обратите внимание: для достижения наилучшего результата в очистке линии десен, задней поверхности брекетов и межзубных промежутков рекомендуется менять капсулу с смарт-флоссом после каждых 25–30 использований.

## Использование функции очистки зубной электрорзвучковой щеткой (только для модели JP 200)

1. Присоедините головку электрорзвучковой щетки к корпусу Jetpik это показано на рисунке 8. Если на этом месте расположена струйная насадка, ее следует снять и заменить головкой электрорзвучковой щетки.
2. Нанесите необходимое количество зубной пасты на щетку и поднесите ее к поверхности зубов. Нажмите кнопку «Вкл/Выкл», чтобы включить щетку.
3. Для выключения режима электрорзвучковой щетки нажмите на кнопку питания «Вкл/Выкл».



Обратите внимание: Не прилагайте дополнительных усилий и давления на головку электрорзвучковой щетки во время работы прибора, так как это может привести к нарушению плотности фиксации насадки и невозможности дальнейшей ее эксплуатации.

Для достижения наилучшего результата в очистке зубов, рекомендуется менять насадку электрорзвучковой щетки каждые 2–3 месяца, или раньше, если щетина изношена.

## 4. Уход за Jetpik

1. Если Jetpik не будет использоваться в течение некоторого времени, опорожните емкость и храните прибор сухим.
2. Если вы использовали для орошения полости рта антибактериальные растворы, для промывки устройства используйте водопроводную или чистую воду.
3. Прежде чем взять устройство в поездку, включите сам прибор на несколько секунд, чтобы удалить из него остатки воды.

### Использование ультрафиолетового санитайзера (опция)

Модели комплектации ULTRA оснащены ультрафиолетовым санитайзером, предназначенным для дезинфекции струйных насадок и головки электрораздуваемой зубной щетки (или любой другой зубной щетки).

1. Выдвиньте лоток ультрафиолетового стерилизатора 1 и вставьте струйную насадку (не более двух) в соответствующие фиксаторы внутри лотка. В лотке для дезинфекции ультрафиолетом вы также можете разместить через соответствующее отверстие в верхней части лотка свою электрораздуваемую зубную щетку Jetpik или обычные ручные, электрические зубные щетки, как это показано на рисунке 2.
2. Задвиньте лоток в закрытое положение (стерилизатор не будет работать, если лоток закрыт не полностью). Установите стерилизатор на зарядную подставку и убедитесь, что зарядное устройство подключено к источнику электропитания соответствующего напряжения 3. На стерилизаторе загорится зеленый светодиод, а в верхнем окне стерилизатора можно будет увидеть голубое свечение. Дезинфекция длится в течение 10 минут, а затем прибор автоматически отключается.

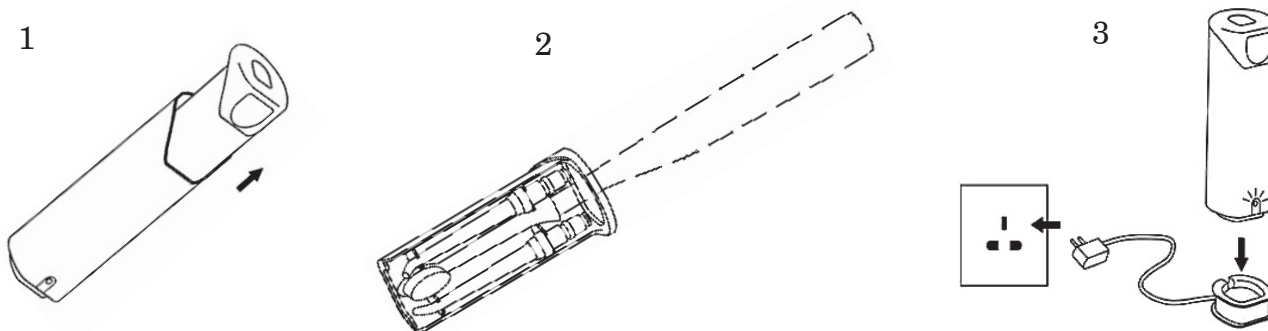

### Утилизация

После окончания срока эксплуатации прибора и перед утилизацией, пожалуйста, удалите аккумуляторную батарею из пластикового корпуса, который нужно аккуратно перед этим разбить. Затем, чтобы извлечь аккумуляторную батарею из Jetpik, перережьте провода.

Теперь вы можете отправить аккумуляторную батарею на переработку или утилизацию, как это регламентировано местным законодательством. Остальные части изделия также могут быть утилизированы надлежащим образом.

**ОБРАТИТЕ ВНИМАНИЕ.** Аккумуляторная батарея не должна быть утилизирована вместе с бытовыми отходами – ее необходимо сдать в соответствующие пункты сбора.

## 5. Поиск и устранение неисправностей

| Неисправность  | Причина   | Меры по исправлению   |
|--|---|---|
| Jetpik работает, но вода из отверстия струйной насадки не выходит.   | <ol style="list-style-type: none"><li>1. Неправильно размещена капсула со смарт-флоссом, или истек срок годности капсулы.</li><li>2. Закупорен шланг подачи воды.</li><li>3. Насадка вставлена в корпус не до конца.</li></ol>            | <ol style="list-style-type: none"><li>1. Вставьте правильно капсулу со смарт-флоссом в насадку или замените ее.</li><li>2. Промойте шланг или замените его.</li><li>3. Снимите и заново присоедините насадку.</li></ol> |
| Jetpik не запускается.   | Аккумуляторная батарея не заряжена.   | Убедитесь, что зарядное устройство функционирует и на аппарате загорается зеленый светодиод, когда вы устанавливаете устройство на подставку. Полностью зарядите прибор.  |
| Электроразрушительная зубная щетка не работает. При этом двигатель внутри корпуса работает.                          | Головка щетки находится в неправильном положении или двигатель щетки заглох.  | Вытащите и снова вставьте головку щетки в корпус.<br>Замените головку щетки на новую.   |
| В верхнем окне ультрафиолетового стерилизатора не виден голубой свет или зеленый светодиод на корпусе не загорается. | <ol style="list-style-type: none"><li>1. Стерилизатор не подключен к источнику питания.</li><li>2. Лоток не полностью задвинут.</li><li>3. Зарядное устройство неисправно.</li><li>4. Ультрафиолетовый стерилизатор неисправен.</li></ol> | Проверьте адаптер электропитания и провода, чтобы убедиться, что он полностью вставлен в розетку. Повторно задвиньте лоток в стерилизатор.<br>Замените ультрафиолетовый стерилизатор или зарядное устройство.           |

## 6. Технические характеристики

1. Диапазон напряжения: 100–240 вольт переменного тока 50–60Гц.
2. Аккумулятор: 5 вольт, не менее 1000 мА/ч.
3. Время зарядки: до 8 часов.
4. Время работы: 25–30 мин. непрерывной работы (после полной зарядки аккумулятора).
5. Ирригатор – диапазон давления: регулировка 200-550 кПа.
6. Ирригатор – частота струи: 20-25 импульсов/сек.
7. Водонепроницаемость: стандарт IPX7.
8. Электрорезонансная щетка (JP 200) – частота колебаний: 20000 движений в мин.
9. Санитайзер (опция) – длина УФ-волны: 254 нм.



## 7. Гарантия

Потребителям гарантируется отсутствием в Jetpik производственных дефектов в течении одного года (12 месяцев) от даты покупки. Гарантия предоставляет вам право при обнаружении в товаре недостатков, возникших из-за дефектов изготовления или материалов (то есть, вследствие обстоятельств, за которые отвечает изготовитель) на их бесплатное устранение в течение гарантийного срока. Гарантийное обслуживание выполняется бесплатно, включая выполнения ремонтных работ и необходимых материалов. Уполномоченная на гарантийное обслуживание организация принимает товар для проверки его качества и гарантийного ремонта. Гарантийный ремонт выполняется без необоснованных задержек в течении не более 20 рабочих дней со дня обращения в уполномоченный на гарантийное обслуживание организацию. При наличии претензий по качеству обратитесь в уполномоченную организацию, осуществляющую гарантийное обслуживание. При отсутствии такой организации в вашем городе вы можете обратиться в предприятие (9 медицинское учреждение, стоматологию, интернет-магазин и прочее), где был приобретен товар.

Настоящая гарантия не распространяется:

- на товары, которые вышли из строя и/или получили дефекты вследствие применения не по назначению; несосторожного и/или небрежного использования (включая перегрузку), приведшего к повреждениям; модификации, вскрытия и/или ремонта неуполномоченной организацией (частными лицами); нарушения правил эксплуатации, вскрытия и/или транспортировки указанным в данном руководстве по эксплуатации.
- на товары, которые вышли из строя и/или получили дефекты вследствие подключения к неправильному источнику питания;
- на товары, эксплуатировавшиеся с неустраненными недостатками и/или помощью аксессуаров или расходных материалов, не одобренных производителем (некачественных или выработавших ресурс);
- на неисправности, которые вызваны не зависящими от производителя причинами, такими как: действия третьих лиц, явления природы и стихийные бедствия, домашние и дикие животные, а также сетевых шнуров, попадания внутрь прибора посторонних предметов и жидкостей;
- на внешние и внутренние загрязнения, царапины, трещины, потертости и прочие механические повреждения, возникшие электродвигательных зубных щеток, которые не являются неотъемлемой частью изделия;
- на такие виды работ как регулировка, чистка и прочий уход за товаром.

В соответствии с действующим законодательством медицинские инструменты, приборы и аппаратура **НАДЛЕЖАЩЕГО** качества **НЕ ПОДЛЕЖИТ** возврату или обмену на аналогичный товар (другого дизайна, модели, размера и пр.). Все другие требования, включая требования возмещения убытков исключаются, если ответственность компании не установлена в законном порядке.

Для получения гарантийного обслуживания необходимо предоставить: оригинал документа (гарантийный талон), само устройство. **НЕ ПРИНИМАЮТСЯ** гарантийные талоны, которые не заполнены или не полностью заполнены продавцом, с подчистками и невозможностью индекса полностью.

Jetpik® – торговая марка компании Nucreatronics Electronic Technology (Shanghai) Co., LTD

зарегистрированная в США, Европе, Бразилии, Китае, России, Украине, Республике Беларусь, Республике Казахстан.